

SK



**Navigácia WayteQx995 GPS**  
Krátky manuál

CE

## 1. UPOZORNENIA A POZNÁMKY

- Tento prístroj je len navigačnou pomôckou, nie je vhodný na presné zmeranie smeru a vzdialenosti, ani na určenie zemepisného miesta.
- Vypočítaná trasa je len odporúčanie. Dodržanie platných dopravných predpisov, rešpektovanie dopravných tabúl a svetiel je zodpovednosťou používateľa.

Nepokúšajte sa o vlastnoručnú opravu prístroja. Neotvárajte, neprederavte a nerozoberajte ho. Nepokúšajte sa o modifikovanie softvéru prístroja. Nepoužívajte ilegálny softvér, ktorý nie je kompatibilný s prístrojom. V prípade poškodenia vzniknutého kvôli nedodržaniu vyššie uvedených predpisov garancia stráca svoju platnosť.

Odstránenie alebo poškodenie garančnej nálepky umiestnenej na prístroji tiež môže spôsobiť stratu garancie.

## 2. TECHNICKÉ ÚDAJE

Procesor	MediaTek MTK8127
Pamäť RAM	1 GB
Vnútorný priesor na ukladanie	8 GB
Display LCD	5" TFT LCD, 800x480 pixel
Rozšírenie memórie	Pamäťová karta microSD, max. 32 GB
USB	PripojenieMiniUSB
Reproduktor	Zabudovaný
Otvor pre slúchadlá	2,5 mm stereojack
GPS	MT6627
Akumulátor	Zabudovaný, Lithium-Ion
Nabíjací prúd	DC 5V / 2A
Nabíjačka do auta	DC 12-24V/2,5A – 5V/2A
Operačný systém	Android 4.4.2
Navigačný softvér	Opcionálny
FM Transmitter	Podporovaný
Bluetooth	Podporovaný
Kondície fungovania	5°C ~ 40°C fungovanie -10°C ~ 50°C ukladanie 86KPa ~ 106KPa atmosferický tlak 35% ~ 80% RH fungovanie 30% ~ 90% RH ukladanie

### 3. OTVORY/ PLOCHY PRE MANIPULOVANIE

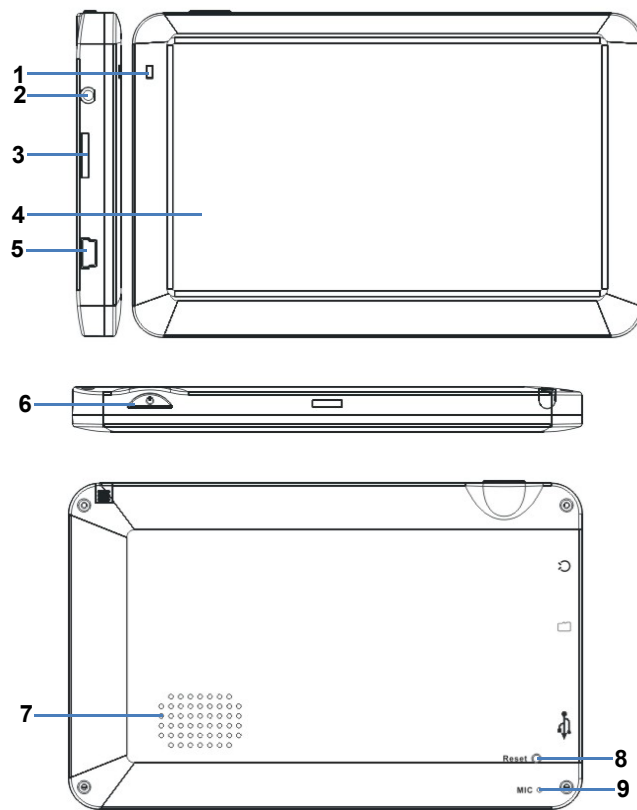

1. Kontrolka LED
2. Prípojka pre slúchadlá
3. Otvor pre pamäťovú kartu MicroSD
4. Dotykový monitor LCD
5. Otvor pre nabíjanie MiniUSBa prípojkaUSB
6. Tlačítko na Zapínanie/Vypínanie
7. Reprodukotor
8. Tlačítko RESET (na opakované štartovanie)
9. Mikrofón

#### **4.NABÍJANIE SIEŤOVOU NABÍJAČKOU**

Upozornenie: Počas nabíjania kontrolka LED svieti červenou farbou. Neodpájajte prístroj z nabíjačky, kým sa nabíjanie neskončí a kontrolka LED nesvieti modrou farbou. Ak je nabitie akumulátora nízke, prístroj môžete nabíjať.



##### **Pripojenie nabíjačky do auta**

Priebežné nabitie počas používania je možné zabezpečiť aj priloženou nabíjačkou vhodnou do auta.

Pozor: Aby ste obišli náhlym výkyvom napätia, prístroj pripojte až po naštartovaní auta.

 Indikátor pre úplne nabitý akumulátor

##### **Akumulátor**

Fungovanie prístroja je bezpečné medzi 5 - 40°C,

jeho skladovanie medzi -10 - 50°C. Nevystavujte prístroj bezprostrednej vysokej teplote, alebo dlhotrvajúcemu teplému prostrediu, napr. nenechávajteho v motorovom vozidle, stojacom na silnom slnku.

V záujme ochrany prístroja pred porušením ho chráňte pred priamym slnečným žiarením.

Po úplnom vybití akumulátora (jeho výmene) dbajte na miestne právne nariadenia ohľadom recyklácie.

## 5. POUŽÍVANIE PRÍSTROJA

### 5.1 Zapínanie a vypínanie

Pre zapínanie stlačte dlhšie tlačítko „POWER”(Zapínanie).

Po naštartovaní systému uvidíte nasledovný štartovací obraz:

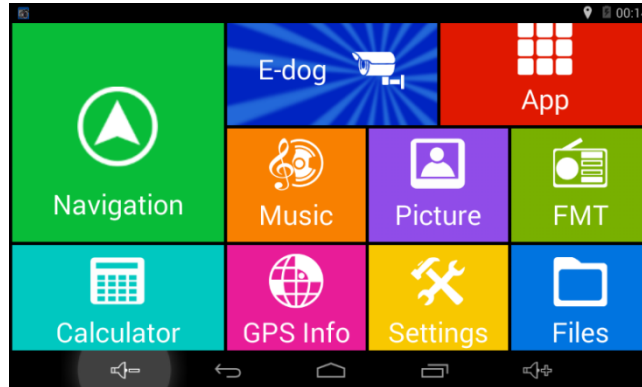

**Hlavné funkcie:**







- Navigácia
- Prehrávanie hudby a videí, pozeranie obrazov
- Rozbiehanie programov
- FM transmitter
- Ovládač súborov (fajlov)
- Kalkulačka
- GPS info
- Nastavenia

Pre zapínanie stlačte a držte tlačítko „POWER“ (Zapínanie) dlhšie, ako 3 sekundy.

Pre vypínanie stlačte a držte tlačítko „POWER“ (Zapínanie) dlhšie, ako 3 sekundy, kým sa neobjaví menu pre vypínanie. V menu si vyberte možnosť pre vypínanie: „Power off“

**5.2 Ikony ukazujúce súčasný stav**

V dolnej časti monitoru ikony ukazujúce súčasný stav obsahujú ikonu pre Hlavnú obrazovku, tlačítko Krok späť, Zobrazenie prebiehajúcich aplikácií, Nastavenie hlasitosti. V hornej časti vidíte Stav Wi-Fi, Hladinu nabitia, Aktuálny čas atď.

	Pomocou tejto možnosti (po jej stlačení) sa vrátite o krok späť, alebo vystúpite z aplikácie na ktorejkoľvek obrazovke.
	Z každej obrazovky skočí na Hlavnú obrazovku.
	Zobrazí zoradenie aktuálne prebiehajúcich aplikácií za sebou. Pre otvorenie tejto aplikácie stlačte ikonu (zoradenie). Pre jeho odstránenie zo zoznamu vytiahnite ikonu (zoradenie) smerom hore alebo dole.
	Aktuálny čas
	Wi-Fi pripojenie a sila siete
	Hladina energie. V prípade nízkej hladiny energies vieti oranžovou, v prípade minimálnej hladiny svieti červenou farbou.

### 5.3 Navigácia

Po nainštalovaní navigačného softvéru Sygic a po úplnom zapnutí prístroja, kvôli identifikácii prístroja a rozbehnutiu aplikácie, treba zapnúť funkciu Wifi (nepotrebuje k tomu pripojenie na Internet).

Preto pred odštartovaním softvéru zapnite funkciu Wifi a počkajte niekoľko sekúnd. Potomto kroku môžete funkciu Wifi vypnúť. Ak tento krok vynecháte, navigačný softvér Sygic sa nestiahne. Ak prístroj nevypnete úplne, len ho necháte v kludovom režime, vyššie uvedené kroky netreba vykonať.



## 5.4 Používanie aplikácie FM Transmitter

Pomocou aplikácie FM transmitter môžete nahráť hlas prístroja do audiosystému Vášho auta, a to na frekvencii FM.

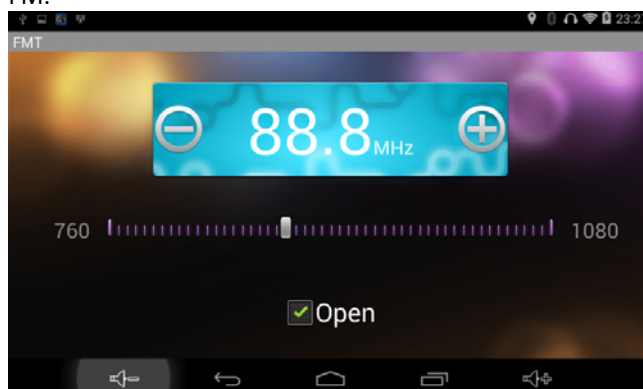

Stlačte tlačítko Open. Pomocou tlačítok + a – nastavte vhodnú frekvenciu a Vaše autorádio tiež nastavte na tú istú frekvenciu.

### Poznámka:

*K vyhnutiu sa interferencii je vhodné nastaviť takú frekvenciu, ktorá nie je používaná na okolí Vášho bydliska.*

*Pre fungovanie aplikácie FM transmitter je potrebná pripojená nabíjačka do auta.*

#### 4.4 Získanie informácií GPS



Pomocou aplikácie GPS info môžete kontrolovať GPS signály prijímané zabudovaným GPS prijímačom, a to bez navigačného softvéru.

Latitude	Zemepisná šírka
Longitude	Zemepisná dĺžka
Height	Výška
Speed	Rýchlosť
Time	Čas

### **5. Vyhlásenie o zhode (Výťah)**

Distribútor vyhlasuje, že prístroj zodpovedá jeho účelovému využitiu a podľa zákona sa dostáva dopredaj a vybavený produktovou nálepkou, garančným listom a manuálom v slovenskom jazyku.

Na základe vyhlásenia výrobcu sa produkt dostáva do predaja so značkou kvality CE.

© 2016 Všetky práva vyhradené pre spoločnosť WayteQ Europe Kft.

### **6. Importér / Distribútor:**

**WayteQ**  
EUROPE

WayteQ Europe Kft.1097 Budapest, Gubacsi út 6.

Tel: +36-1 21 73 632 ·www.wayteq.eu· info@wayteq.eu

**UPOZORNENIE:** Spoločnosť WayteQ si vyhradzuje právo na zmenu manuálu. Parametre produktu sa môžu zmeniť bez akéhokoľvek predchádzajúceho oznámenia.



#### Inštalácia Sygic: VoucherEdition

1. Na svojom prístroji spustíte aplikáciu Obchod Google Play
  2. Vyhľadajte aplikáciu Sygic:VoucherEdition a nainštalujte ju
  3. Spustíte aplikáciu Sygic:VoucherEdition, a vyberte možnosť: Aktivácia
  4. Zadajte ProductCode z karty
  5. Vyberte mapy, ktoré by ste chceli stiahnuť a stlačte nadpis: Ďalej
- K inštalácii je odporúčané používanie Wifi spojenia.

