



**WayteQ x995 GPS navigace**  
Krátká uživatelská příručka



## 1. UPOZORNĚNÍ A POZNÁMKY

- Toto zařízení je jen navigační pomůcka, není určeno pro přesné měření směru, vzdálenosti a geografické polohy.
- Vypočtená trasa je pouze doporučení. Dodržování dopravních značek, světelných signálů a stávajících dopravních předpisů je odpovědnost uživatele.

Nepokoušejte se zařízení sami opravovat. Zařízení se nikdy sami nepokoušejte otevírat, propíchnout nebo rozebírat. Nepokoušejte software přístroje modifikovat. Nepoužívejte nelegální, s přístrojem nekompatibilní software. V případě poruchy vzniklé v důsledku nedodržení výše uvedeného ustanovení záruka ztrácí platnost.

Odstránění nebo poškození záruční etikety rovněž může vést k propadnutí záruky.

## 2. TECHNICKÉ DATA

Procesor	MediaTek MTK8127
RAM paměť	1 GB
Interní úložiště	8 GB
LCD obrazovka	5" TFT LCD, 800x480 pixel
Rozšíření úložiště	microSD karta, max. 32 GB
USB	MiniUSB konektor
Reproducer	Vestavěný
Výstup sluchátka	2,5 mm stereo jack
GPS	MT6627
Baterie	Vestavěný, Lithium-Ion
Proud nabíjení	DC 5V / 2 A
Nabíječka do auta	DC 12-24V/2,5A – 5V/2A
Operační systém	Android 4.4.2
Softver navigace	Volitelný
FM Transmitter	Podporován
Bluetooth	Podporován
Provozní podmínky	5°C ~ 40°C operace -10°C ~ 50°C skladování 86KPa ~ 106KPa atmosferický tlak 35% ~ 80% RH operace 30% ~ 90% RH skladování

### 3. ŘÍZENÍ

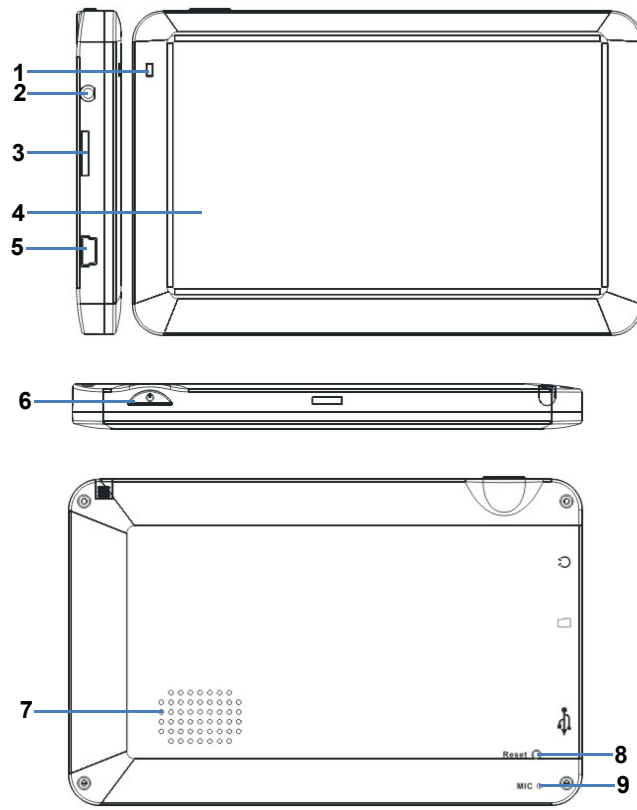

1. LED indikátor
2. Výstup sluchátka
3. MicroSD slot
4. LCD dotyková obrazovka
5. MiniUSB slot a konektor USB
6. Tlačítko ON/OFF
7. Reproduktor
8. Tlačítko RESET
9. Mikrofon

#### 4.NABÍJENÍ

Varování: Během nabíjení LED svítí červeně. Neodpojujte zařízení dokud se neukončí proces nabíjení, v momentě ukončení LED bude svítit modře. Pokud je stav baterie nízký, nabíjejte jí.



##### **Připojení nabíječky do auta**

Nepřetržité používání přístroje lze zajištit pomocí přiloženého nabíječky do auta.

Pozor!: Aby jste zabránili náhlému proudovému nárazu, připojte zařízení jen po zapalování.

 Indikátor plně nabité baterie

##### **Baterie**

Provoz zařízení je od 5 do 40°C a skladování od -10 do 50°C v bezpečí. Nevystavujte zařízení přímo vysokým teplotám nebo dlouhodobým teplém prostředí, například

nenechávajíte zařízení v automobilu na přímém slunci. Aby nedošlo k poškození zařízení, chráňte před přímým slunečním zářením.

Řiďte se místními zákony pro likvidaci nefunkční baterie.

## 5. POUŽITÍ ZAŘÍZENÍ

### 5.1 Zapnutí a vypnutí

Chcete-li zapnout zařízení, podržte tlačítko POWER. Po startování zařízení naskočí Vám následující obrazovka:

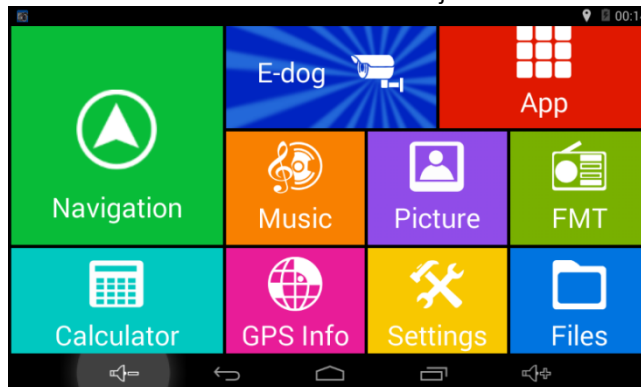

#### Klíčové vlastnosti:

- Navigace
- Přehrávání hudby a videa, prohlížení fotek
- Spuštění programů

- FM transmitter
- Správce souborů
- Kalkulačka
- GPS informace
- Nastavení







Pro zapnutí stiskněte a podržte tlačítko POWER po dobu 3 vteřin.

Pro vypnutí stiskněte a podržte tlačítko POWER více jako 3 vteřin až dokud se neobjeví nabídka vypnutí. Z nabídky vyberte "Power off".

## 5.2 Status zařízení



V dolní části obrazovky jsou ikony pro indikaci stavu zařízení: ikon hlavní obrazovky, ikon pro návrat na předchozí obrazovku, ikon pro zobrazení běžících aplikací, ikon pro ovládání hlasitosti. V horní části obrazovky je ikon pro indikaci stavu Wifi, energetické hladiny a aktuálního času, atd.

	Stisknutím ikonu se vracíte z jakékoliv obrazovky na předchozí, nebo klepnutím můžete ukončit aktuální aplikace.
	Z jakékoliv obrazovky se vrací na hlavní obrazovku.
	Zobrazí se seznam miniatur aplikací, které jste naposledy otevřeli. Chcete-li znovu otevřít aplikaci dotknete se miniatury. Chcete-li odebrat aplikaci ze seznamu miniatur, přejeďte prstem nahoru nebo nadolu.
	Aktuální čas
	Wi-Fi připojení a síla signálu
	Energetická hladina. Pokud máte málo energie ikonka se objeví oranžově, při nedostatečné hladině energie se objeví červeně.

### 5.3 Navigace

Po instalaci navigačního softwaru Sygnic pro identifikaci přístroje po zapnutí zařízení je potřeba zapnout WiFi (není třeba připojení k internetu). Z tohoto důvodu před spuštěním softwaru zapněte funkci Wi-Fi a vyčkejte několik sekund. Poté lze funkci WiFi vypnout. Pokud tento postup není provedeno, navigační software Sygnic se nemůže načíst. Pokud se přístroj nevypne úplně, jen se přepne do režimu spánku, výše popsanou operaci není nutné provést.



## 5.4 Použití FM vysílače

Použitím FM vysílače můžete bezdrátově posílat zvuk aplikace do reproduktoru auta.

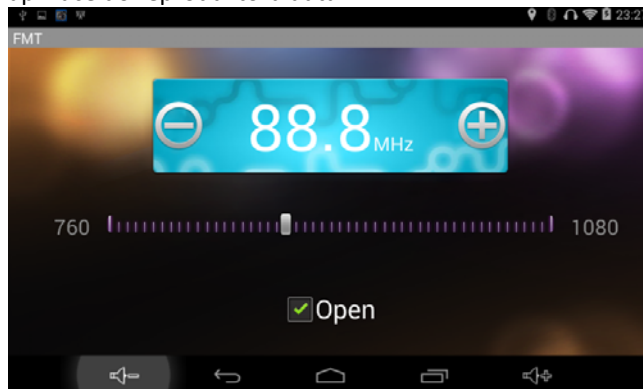

Tiskněte na tlačítko OPEN, a pomocí tlačítek + a – nastavte správnou frekvenci. Autorádio naladíte na stejnou frekvenci.

### Poznámka:

*Aby se nedocházelo rušení, zvolte frekvence, které se nepoužívá ve vašem okolí. Pro použití FM vysílače napojte nabíječku do auta!*

## 5.5 Zjištění GPS informací



Pomocí aplikace GPS info můžete zkontrolovat GPS signály přijímané pomocí GPS přijímačem bez softveru navigace.

Latitude	Zeměpisná šířka
Longitude	Zeměpisná délka
Height	Výška
Speed	Rychlost
Time	Čas

## 6. PROHLÁŠENÍ O SHODĚ

Provozce tímto prohlašuje, že tento přístroj splňuje základní požadavky a další příslušná ustanovení v souladu nálepkou na přístroje, a obal obsahuje záruku a příslušný návod k použití.

Na základě prohlášení vydané výrobcem tento produkt se uvádí na trhu s označením CE podle předpisů.

*© 2016 Všechna práva vyhrazena pro WayteQ Europe Ltd.*

## 7. Dovozece / Distributor:



WayteQ Europe Kft.1097 Budapest, Gubacsi út 6.

Tel: +36-1 21 73 632 ·www.wayteq.eu· info@wayteq.eu

**POZOR:** A WayteQ vyhrazuje právo na změnu uživatelské příručky bez oznámení. Parametre produktu se můžou změnit bez předchozího upozornění.



Aplikace Sygic: VoucherEdition

1. Spusťte aplikaci Google Play obchod ve svém zařízení.
  2. Najděte aplikace Sygic: VoucherEdition a nainstalujte jej.
  3. Spusťte aplikace Sygic: VoucherEdition a zvolte: Aktivovat.
  4. Zadejte z karty ProductCode
  5. Vyberte stažené mapy a stiskněte tlačítko/nadpis: Pokračovat
- Doporučuje se použít wi-fi připojení k instalaci.

