

Xiaomi Mi Electric Shaver

HASZNÁLATI ÚTMUTATÓ

BEVEZETÉS

Köszönjük, hogy Xiaomi terméket választott!

Kérjük, használatba vétel előtt olvassa el figyelmesen ezt a használati utasítást, hogy a készüléket könnyen és egyszerűen tudja használni.

A jobb szolgáltatás elérése érdekében a használati utasítás tartalma megváltozhat!

A készülék funkciói és tulajdonságai előzetes figyelmeztetés nélkül megváltozhatnak!

Amennyiben eltérést tapasztal, keresse fel weboldalunkat a legfrissebb információkért!

BIZTONSÁGI FIGYELMEZTETÉSEK

FIGYELMEZTETÉS

- Ne kísérelje meg felnyitni a készüléket és kicserélni az akkumulátort.
- Kérjük, ne húzza a hálózati kábelt közvetlenül, amikor csatlakoztatja/lecsatlakoztatja a töltő adaptert.
- Kérjük, ne hagyja a töltőn a készüléket több mint 24 órára.
- Kérjük, ne helyezzen idegen tárgyat az elektromos borotvába.
- Ez a termék csak arcszőrzet nyírására való. Haj és egyéb testszőrzet vágására nem ajánljuk.

BIZTONSÁGI FIGYELMEZTETÉSEK

Mindig tartsa be az alábbi előírásokat a készülék használata során. Ezzel csökkentheti tűz, áramütés és egyéb balesetveszély kockázatát.

- Ne merítse a töltő dokkolót vízbe vagy más folyadékba.
- Mielőtt megkezdí a termék használatát, győződjön meg róla, hogy az elektromos aljzat, a töltő dokkoló és a borotva teljesen száraz-e.
- Tisztítás után ellenőrizze, hogy a töltőaljzat csatlakozója teljesen száraz-e, és ezután dugja be a tápegységbe (nem tartozék).
- Ez a termék beépített újratölthető akkumulátort tartalmaz. Ne dobja a terméket tűzbe.
- A készülék csak beltéri használatra alkalmas, az optimális hőmérséklet kb. 20-25°C
- A készülék csak otthoni használatra alkalmas.
- A készülék érzékeny műszaki eszköz, kérjük, óvja a leejtéstől és ütődésektől.
- Ne tegye ki a készüléket szélsőségesen magas vagy alacsony hőmérsékletnek, valamint tűző napsugárzásnak vagy közvetlen, nagy hőhatásnak.
- Amennyiben a készülék töltése közben azt tapasztalja, hogy az eszköz túlmelegszik, esetleg füstöt vagy kellemetlen szagot bocsát ki, azonnal válassza le az elektromos hálózatról a tüzésetek megelőzése érdekében!
- Amennyiben a töltő dokkoló vagy a kábele sérült, ne használja tovább a terméket.
- Amennyiben a borotva megsérült, ne használja tovább a terméket.
- Ne használja a borotvát tusolás vagy fürdés közben.
- A borotvát el kell távolítani a töltő aljzatról a vízzel való tisztítás előtt.
- A tisztítás során tökéletesen normális és biztonságos, ha a borotva illesztéseiből víz csöpög. Az elektromos borotva alkatrészei egy belső, szigetelt környezetben vannak elhelyezve, amely vízálló. A borotva felállítá vá történő elhelyezésekor gyorsabban száradnak ki az illesztések.
- Ne hagyja a készüléket kisgyermek számára elérhető helyen
- A készülék nem játék, gyermekek kezébe nem kerülhet! A készüléket és tartozékait, valamint a csomagolás részeit kisgyermek elöl elzárva tartsa, mert a kis alkatrészek fulladást vagy egyéb sérülést okozhatnak!
- Javasoljuk, hogy azon személyek, akik fizikailag, érzékszervileg, vagy mentálisan korlátozottak, csak felügyelet alatt, vagy akkor használják a készüléket, ha a termék használatának módját és az esetleges veszélyeket, kockázatokat teljesen megismerték és megértették, és részesültek a megfelelő oktatásban.
- A készüléket hűvös, száraz és pormentes helyen tárolja.
- A készüléket csak arra felhatalmazott személy (márkaszerviz) szerelheti szét.
- Karbantartás előtt húzza ki a készülékből a hálózati adaptert.

- Védje az adapter kábelét. Vezesse úgy a kábelt, hogy ne lehessen rálépni, illetve ne sértse meg rá vagy mellé helyezett más eszköz. Különösen figyeljen a kábelre a készülék csatlakozójánál.
- Csak a készülékkel kompatibilis hálózati adaptert használja. Más adapter használata érvényteleníti a garanciát. Húzza ki az adaptert a fali aljzatból, amikor nem használja azt.
- Ellenőrizze a terméken lévő töltési paramétereket (V) és ennek megfelelő hálózati tápegységet használjon.
- Beázás esetén azonnal kapcsolja ki a készüléket. Ne szedje szét a szárításhoz ne használjon melegítő / szárító eszközt, pl. hajszárító, mikrohullámú sütő, stb.
- Bármilyen kérdés felmerülése esetén forduljon a szervizhez.
- Ne használja a készüléket extrém hőmérsékleti körülmények között (5°C alatt és +35°C felett), mivel ez megrövidítheti a készülék élettartamát és károsíthatja az akkumulátort.
- Ne dobálja, kopogtassa vagy zárogassa a készüléket, mivel ez sérülést okozhat a készülék alaplapjában.
- Huzamosabb használat esetén a borotva felmelegedhet. Ez normális jelenség.
- Amennyiben huzamosabb ideig nem használja a készüléket, rendszeresen töltsse fel az akkumulátor (legalább egyszer minden 6 hónapban).
- A borotva IPX7 vízálló, el lehet mosni a csap alatt a fejet, de ne merítse vízbe huzamosabb időre.

A borotva tisztítása

- Az ujjlenyomatok és egyéb szennyeződés eltávolításához használjon puha, sima felületű ruhát, mint pl. kamera lencsetisztító kendő.
- Ne használjon kemikáliákat, vagy maró anyagokat tartalmazó tisztítószeret, mert károsíthatják a lámpa burkolatát.
- A készülék külső felületét nedves ruhával tisztíthatja meg.

Használati tippek

- Ne ossza meg másokkal a borotva használatát.
- Ne tekerje a kábelt a töltő dokkoló köré, mikor az tápegységhez van csatlakoztatva.
- Ne helyezzen fém tárgyat a töltő dokkolóra töltés közben, miközben az tápegységhez van csatlakoztatva.
- Utazás során győződjön meg róla, hogy a védőkupak megfelelően a helyén van és a gombzár aktiválva van-e.

JELLEMZŐK

Modell:	MJTXD01SKS
Szín:	Fekete
Méret:	154 × 36 × 58 mm
Bemenet:	5V/1A (hálózati töltő nem tartozék)
Vízállóság:	IPX7
Névleges teljesítmény:	3,5W
Töltési idő:	Kb. 120 perc
Működési idő:	Kb. 60 perc
Szabványok:	GB 4706.1-2005 / GB 4706.9-2008 / Q / SKS 004-2017

* Minden adat belső laboratóriumi körülmények között mért eredmény, és a különböző használati szokások és a környezet változása miatt a valóságban eltérhetnek.

A DOBOZ TARTALMA

- Mi Electric Shaver borotva
- Töltőállvány
- Tisztító szerszám
- Használati útmutató
- Jótállási jegy



Hulladékkezelés

A hulladékkezelésre a 2002/96/EK európai irányelv vonatkozik.

Az elektronikus hulladékot a háztartási hulladéktól elkülönítve kell elhelyezni az arra kijelölt helyen. További információt a helyi önkormányzattól vagy környezetvédelmi szervektől kérhet.

Gyártó:

Soocas (Shenzhen) Technology Co., Ltd. (Mi Ecosystem Company)

Address: Floor 5, Block 8, Banlihuahui Building, No. 32 Tongsha Road, Xili Street, Nanshan District, Shenzhen, China

Megfelelőségi nyilatkozat (Kivonat)

A forgalomba hozó kijelenti, hogy a készülék megfelel a rendeltetésszerű használatnak és az előírásoknak megfelelően termékmatricával, jótállási jeggyel és magyar nyelvű használati útmutatóval kerül forgalomba.

A gyártó által közzétett nyilatkozat alapján a termék CE megfelelési jellel kerül a forgalomba a 79/1997.(XXII.31.) IKIM rendelet 5.§ (1) bekezdésének megfelelően.

Minőség tanúsítás

A forgalomba hozó tanúsítja, hogy a készülék a 2/1984. (III.10.) IpM-BkM. Sz. rendeletben előírtak szerint megfelel a leírásban szereplő műszaki jellemzőknek.

© 2018 Minden jog fenntartva a WayteQ Europe Kft. részére.



IPX7

IMPORTŐR:

WayteQ

WAYTEQ EUROPE KFT. | 1097 Budapest, Gubacsi út 6.

Tel.: (+36-1) 21-73-632, (+36 1) 21-73-631 | Fax: (+36-1) 21-73-619

Email: info@wayteq.eu | Web: www.wayteq.eu

Xiaomi Mi Electric Shaver Manual HU v1.0 - 4. oldal

KEZELŐSZERVEK

Védőkupak

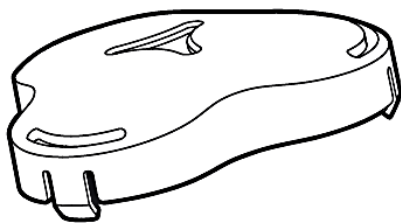

Borotvafej

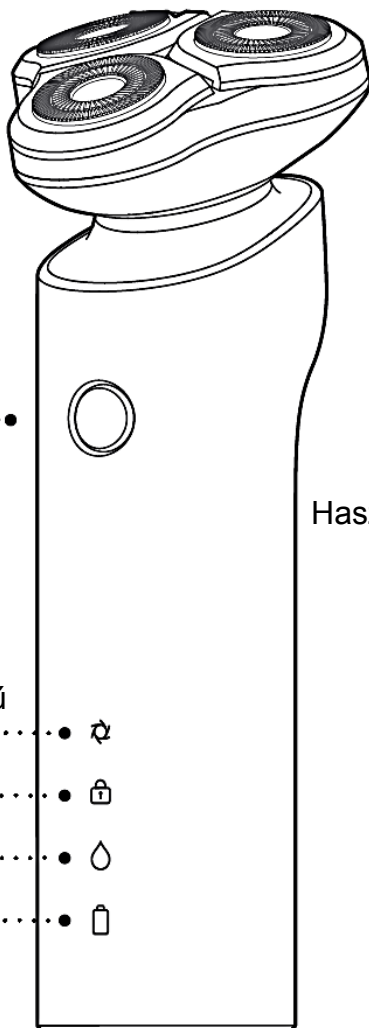

Be/kikapcsoló gomb
Be/Ki/Módváltás

Elektromos
borotva

Visszajelzők

Nagysebességű
mód

Utazózár

Tisztítás / hiba

Akkumulátor

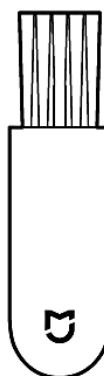

Tisztítókefe

Használati útmutató

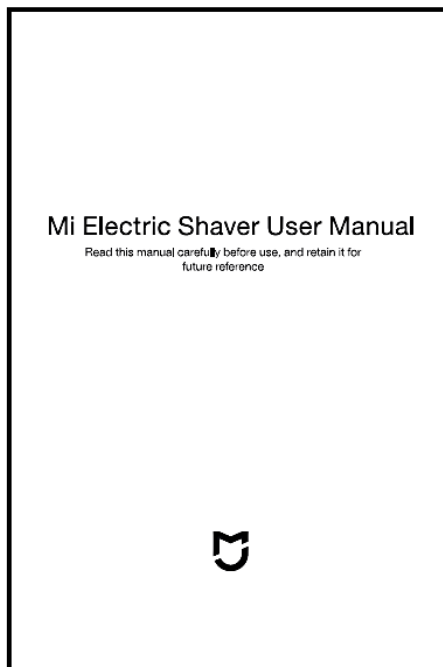

Töltő dokkoló

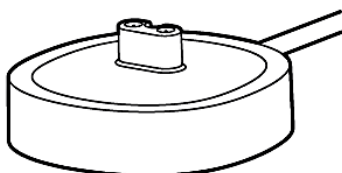

A KÉSZÜLÉK HASZNÁLATA

Tipp:

- A borotva első néhány használatánál bőrirritáció jelentkezhet, amely tökéletesen normális. Javasolt, hogy az első időkben rendszeresen használja a borotvát (az első 3 hétben legalább hetente háromszor, hogy a bőre hozzá szokjon az új borotválkozási módszerhez amilyen gyorsan csak lehet).
- Töltse fel a készülék akkumulátorát.
- Nyomja meg az Be/Ki gombot a készülék bekapcsolásához. Mikor a készülék bekapcsolt, nyomja meg és tartsa nyomva 1 másodpercig a gombot a nagy sebességű és a normál sebességű üzemmódok közötti váltáshoz.
- Nyomja meg a Be/Ki gombot a készülék kikapcsolásához. Az elektromos borotva automatikusan eltárolja a memóriájában a legutóbb használt üzemmódot, és abba kapcsol a legközelebbi használatkor.
- Alkalmazzon könnyű nyomást és mozgassa az elektromos borotvát az ábra szerint lassan, az arcán, körkörös mozdulatokkal. Nem szükséges egy területen többször is átmennie a tiszta borotválkozás érdekében (a legjobb eredmény érdekében szárazon borotváljon).

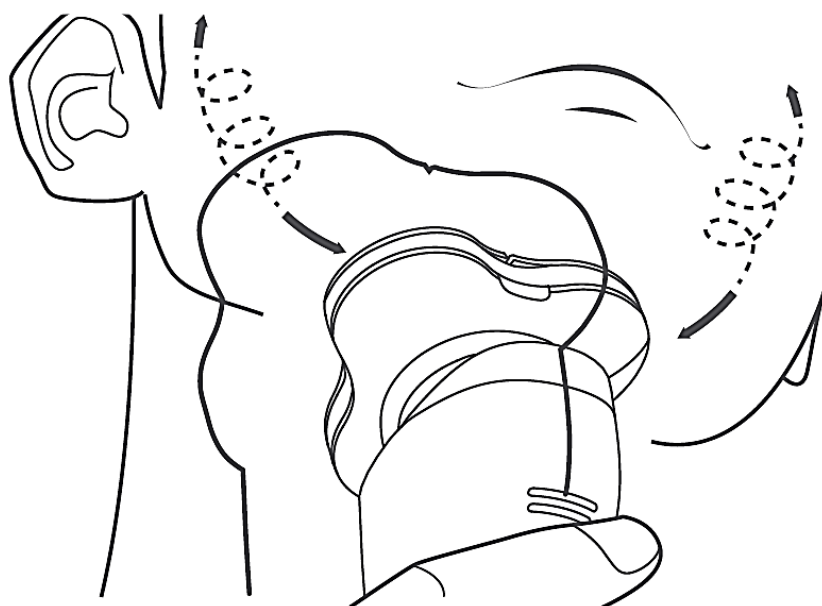
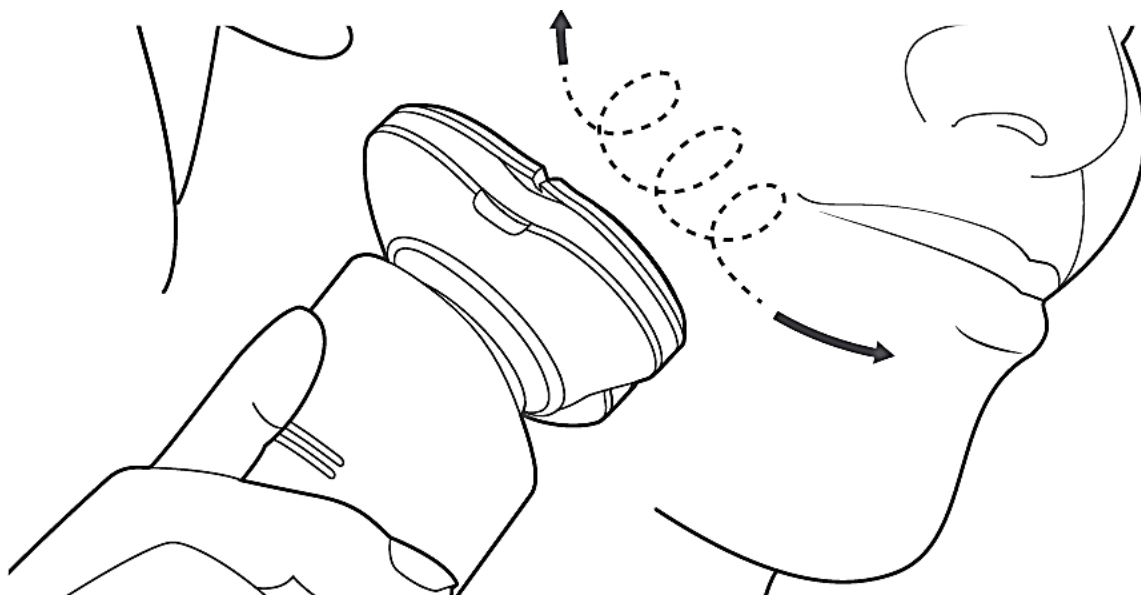

Megjegyzés:

A készülék nem rendeltetésszerű használata könnyen károsíthatja és tönk्रे teheti a pengéket és a borotvafejet. Minden használat előtt ellenőrizze, hogy a pengevédő és a borotvafej ép-e. Kérjük, ne használja a készüléket, ha károsodást tapasztal.

Utazózár

Az elektromos borotva fel van szerelve egy utazózár funkcióval, amely megakadályozza, hogy a készülék véletlenül be legyen kapcsolva, ha be van csomagolva egy táskába.

- Az utazózár aktiválása: nyomja meg és tartsa nyomva a Be/Ki gombot 3 másodpercig, a készülék kikapcsolt állapotában. A motor ezután nem működik, és a készülék lezárt állapotba kerül. Az utazózár visszajelző 3 másodpercig villog.
- Az utazózárt letiltása: nyomja meg és tartsa nyomva a Be/Ki gombot 3 másodpercig. Az utazózár visszajelző többször felvillan, és a motor bekapcsol, ezután a készülék nyitott állapotban lesz.



Visszajelzők



Mikor az elektromos borotva be van kapcsolva, vagy töltődik, a töltés visszajelző különböző színeket és státuszokat jelenít meg.

Vissza lévő akkumulátor kapacitás	
100%-40%	Stabil fehér
40%-20%	Stabil narancs
20%-10%	Stabil piros
<10%	3 x pirosan villog
Töltés visszajelző	
100%	Stabil fehér
40%-100%	Villogó fehér
20%-40%	Villogó narancs
0%-20%	Villogó piros

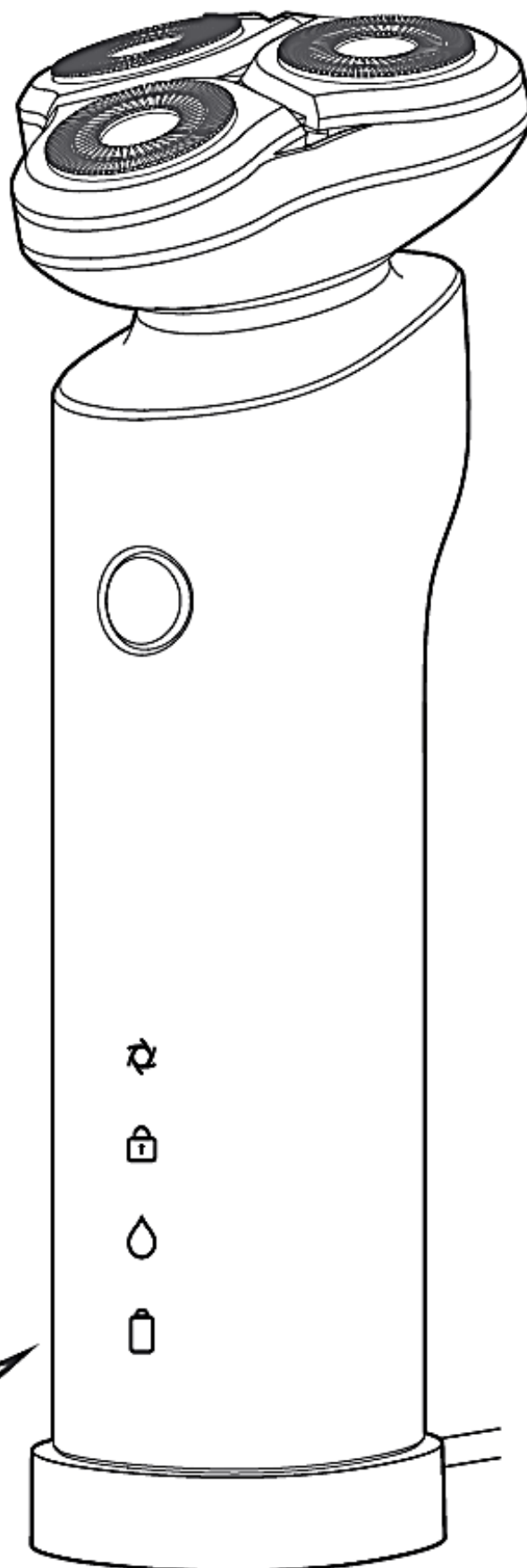
Mikor az elektromos borotvát nem lehet bekapcsolni, mert az akkumulátora annyira lemerült, töltőre helyezés után a készülék egy 5 perces gyorstöltést csinál, amely elegendő energiát biztosít ahhoz, hogy a borotvát legalább egyszer használják. Az elektromos borotva teljes feltöltése mintegy 120 percet vesz igénybe. Amennyiben a készüléket huzamosabb ideig nem használja, teljesne töltse fel az akkumulátort minimum 6 havonta egyszer. A készülék teljes töltés után kb. 1 óra üzemidőre képes (normál sebességű vágásnál).



Tisztítás és karbantartás

Kérjük, minden használat után tisztítsa meg a borotvát, így az optimális teljesítménye megmarad  (mikor a  Tisztítás / hiba visszajelző világít, azt jelenti, hogy túlságosan felgyülemlett a levágott szőrzet a készülék belsejében, amely befolyásolja a normál működését a borotvának.

Az elektromos borotva tisztítása közben győződjön meg róla, hogy a készülék nincs töltés alatt és ki van kapcsolva.

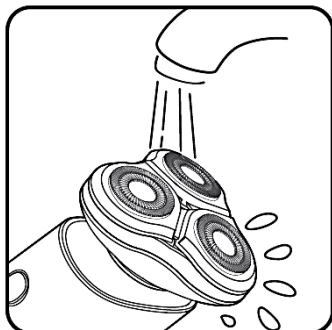

1. Mossa le a borotvafejet vízzel (meleg víz használata javasolt).

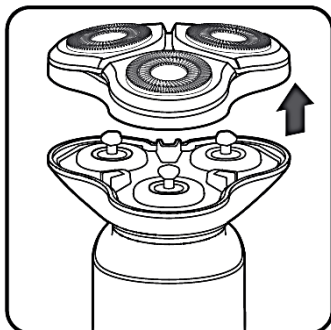

2. Távolítsa el a borotvafejet annak kihúzásával az elektromos borotvából.

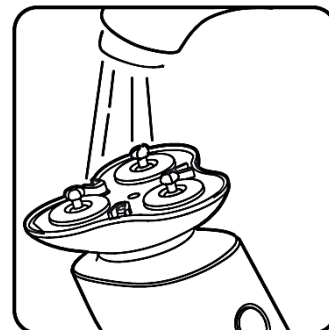

3. Mossa le a pengefészket tiszta vízzel vagy használja az ellékelt tisztító szerszámot.

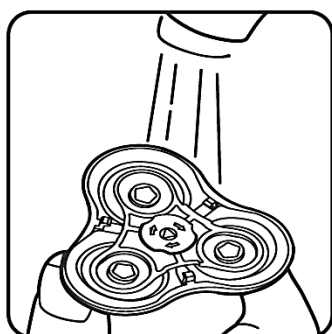

4. Mossa ki a szennyeződések a borotvaszítából (meleg víz használata javasolt, kérjük, ne használjon törölközőt vagy kendőt a borotvafejen).

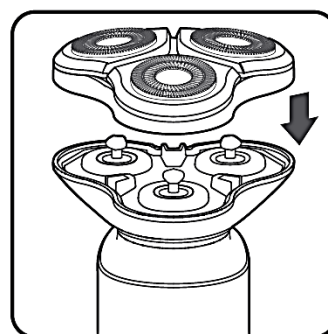

5. Rázza ki a maradék vizet, tegye a borotvát és az alkatrészeit száraz helyre, majd száradás után rakja össze a borotvát.



* Az elektromos borotva vízzel lemosható (minden alkalommal ellenőrizze, hogy nincs-e rajta a töltőcsatlakozó és nincs-e a hálózathoz csatlakoztatva.

* A borotvafej kétévenkénti cseréje javasolt (normál felhasználás mellett)