

Xiaomi Mi Dash Cam

HASZNÁLATI ÚTMUTATÓ

Ez a használati útmutató a V1.0.13 En firmware verziójához készült. A frissítések után egyes funkciók változhatnak!

BEVEZETÉS

Köszönjük, hogy Xiaomi terméket választott!

Kérjük, használatba vétel előtt olvassa el figyelmesen ezt a használati utasítást, hogy a készüléket könnyen és egyszerűen tudja használni.

A jobb szolgáltatás elérése érdekében a használati utasítás tartalma megváltozhat!

A készülék funkciói és tulajdonságai előzetes figyelmeztetés nélkül megváltozhatnak!

Amennyiben eltérést tapasztal, keresse fel weboldalunkat a legfrissebb információkért!

BIZTONSÁGI FIGYELMEZTETÉSEK

BIZTONSÁGI FIGYELMEZTETÉSEK

Mindig tartsa be az alábbi előírásokat a készülék használata során. Ezzel csökkentheti tűz, áramütés és egyéb balesetveszély kockázatát.

- A készülék érzékeny műszaki eszköz, kérjük, óvja a leejtéstől és ütődésektől.
- Kérjük, ne tegye ki a készüléket erős elektromágnesességnek, ill. rádióhullámoknak. Ezek a készülék meghibásodását vagy az elkészült felvételek megsérülését okozhatják.
- Ne tegye ki a készüléket szélsőségesen magas vagy alacsony hőmérsékletnek, valamint tűző napsugárzásnak.
- Kérjük, hogy márkás Micro SD memóriakártyát használjon a készülékkel. Az ismeretlen gyártók termékeinek támogatása nem garantált. Minimum 16 GB-os kártyák használata javasolt.
- Óvja a Micro SD kártyát mágnesességtől, mivel az a kártyán tárolt adatok sérülését okozhatja.
- Amennyiben a készülék töltése közben azt tapasztalja, hogy az eszköz túlmelegszik, esetleg füstöt vagy kellemetlen szagot bocsát ki, azonnal válassza le az elektromos hálózatról a tűzesetek megelőzése érdekében!
- Ne hagyja a készüléket kisgyermek számára elérhető helyen (különös tekintettel a töltés, ill. számítógépes adatcsere folyamatára, ahol a töltéshez/fájlmásoláshoz használt USB kábel sérülést vagy áramütést okozhat).
- A készülék nem játék! Gyermek minden esetben kizárólag szülői felügyelet mellett használhatja! A készüléket és tartozékait, valamint a csomagolás részeit kisgyermek elől elzárva tartsa, mert a kis alkatrészek fulladást vagy egyéb sérülést okozhatnak!
- A készüléket hűvös, száraz és pormentes helyen tárolja.
- Fontos felvételeiről minden esetben készítsen biztonsági másolatot! A gyártó cég nem vállal felelősséget az adatvesztésekért. A készülék szervizelését végző kijelölt szerviz adat-visszaállítást, adatmentést nem végez.
- A készülék rögzítésekor mindig győződjön meg arról, hogy az eszközt stabilan rögzítette-e. A nem megfelelően rögzített készülék megsérülhet, valamint sérüléseket okozhat!
- Karbantartás előtt húzza ki a készülékből a hálózati adaptert.
- Védje az adapter kábelét. Vezesse úgy a kábelt, hogy ne lehessen rálépni, illetve ne sértse meg rá vagy mellé helyezett más eszköz. Különösen figyeljen a kábelre a készülék csatlakozójánál.
- Csak a készülékhez mellékelt vagy a specifikációnak megfelelő (5V/2.4A) szivargyújtó adaptert használja. Más adapter használata érvényteleníti a garanciát. Húzza ki az adaptert a szivargyújtó aljzatból, amikor nem használja azt a készülék töltéséhez.
- Beázás esetén azonnal kapcsolja ki a készüléket. Ne szedje szét a szárításhoz ne használjon melegítő / szárító eszközt, pl. hajszárító, mikrohullámú sütő, stb.
- Bármilyen kérdés felmerülése esetén forduljon a szervizhez.
- Ne használja a készüléket extrém hőmérsékleti körülmények között (-20°C alatt és +70°C felett), mivel ez megrövidítheti a készülék élettartamát és károsíthatja az akkumulátort.
- Az akkumulátor teljesítménye hidegben extrém módon leesik, ez normális jelenség.
- Ne dobálja, kopogtassa vagy zárogassa a készüléket, mivel ez sérülést okozhat a készülék alaplapját.
- Huzamosabb használat esetén, vagy folyamatos terhelés mellett a kamera felmelegedhet. Ez normális jelenség.

- A kijelző sérülésének elkerülése érdekében ne helyezzen nehéz tárgyakat a kamerára.
 - Ügyeljen rá, hogy az adott országban, ahol Ön éppen jár, nem tiltják-e a törvények a menetrögzítő kamerák használatát, ez az Ön felelőssége.
 - Ügyeljen rá, hogy képi-, és hang anyag csak arról a személyről készíthető, aki tudatában van ennek és beleegyezését adta a felvétel elkészítéséhez / közzétételéhez.
 - Úgy szerelje fel a terméket, hogy az ne akadályozza a kilátásban.
- Ez a készülék Lithium-Ion vagy Polymer akkumulátort tartalmaz.
 - Nem megfelelő kezelés esetén kigyulladhat, vagy égési sérüléseket okozhat.
 - Ennek elkerülése érdekében az akkumulátort soha ne szerelje szét.
 - Ne használja a kamerát az alábbi környezetekben: benzinkút, kémiai anyagokat tároló raktárak, kórházak, gyúlékony gáz vagy egyéb vegyi anyag közelében.
 - Az orvosi műszerekkel való interferencia elkerülése érdekében, ne használja a készüléket kórházakban, rendelő intézetekben, intenzív osztályokon, sürgősségi ellátó osztályokon.
 - Villámlás esetén nem tanácsolt a kamera kültéri használata.
 - A saját és más emberek biztonsága érdekében, vezetés közben ne kezelje a készüléket.
 - Ne használja a készüléket robbanásveszélyes környezetben, szabadtéren viharban. A készülék tisztításánál legyen körültekintő, ne használjon vegyszereket, vagy olyan eszközt, ami karcolásokat okozhat.
 - Ne használja a készüléket rendeltetészerű használatán kívül más célra!
 - Ne használjon sérült töltőt, vagy akkumulátort. Tartsa szárazon az eszközöket. Ne tárolja a készüléket mágneses tér közelében.
 - Biztosítsa az akkumulátor és a töltő maximális élettartamát
- A gépjárművek, a sofőrök és a környezeti különbségek miatt a készülék nem minden esetben működik rendeltetészerűen. A felvétel nem lesz mentve, ha megszakad a tápellátás, extrém hőmérsékleten vagy páratartalom mellett használják a kamerát, karambol esetén, a microSD kártya meghibásodása esetén. A gyártó nem garantálja, hogy minden felvétel teljesen és tökéletesen mentésre kerül minden adott szituációban. A felvételek csak referenciaként szolgálnak. A gyártó nem garantálja, hogy minden ütközés felvételre kerül. A lassú vagy gyenge ütközéseket esetleg nem érzékeli a szenzor

KARBANTARTÁS

- Karbantartás előtt húzza ki a készülékből a töltő kábelt.
- Védje az USB kábelt és az autós töltőt (nem tartozék). Vezesse úgy a kábelt, hogy ne lehessen rálépni, illetve ne sértse meg rá vagy mellé helyezett más eszköz!
- Különösen figyeljen a kábelre a készülék csatlakozójánál!
- Húzza ki a kábelt szivargyújtó aljzatból, amikor nem kívánja használni a készüléket.

Kijelző tisztítása

- Kezelje óvatosan a kijelzőt. A kijelző borítása műanyagból készült és megkarcolódhat vagy eltörhet.
- Az ujjlenyomatok és egyéb szennyeződés eltávolításához használjon puha, sima felületű ruhát, mint pl. kamera lencsetisztító kendő.
- Ha általános tisztító csomagot használ, ügyeljen arra, hogy a tisztító folyadék ne érje közvetlenül a kijelzőt. Nedvesítse be a tisztító kendőt a folyadékkal.

A készülék és a lencse tisztítása

- A készülék külső felületét (a képernyő kivételével) nedves ruhával tisztíthatja meg.
- Tartsa távol a lencsét a karcoktól és szennyeződésektől, használjon professzionális, kifejezetten erre a célra készült, finom lencsetisztító kefért vagy levegőfújót. Tárolás közben is védje a készüléket a szennyeződésektől.

JELLEMZŐK

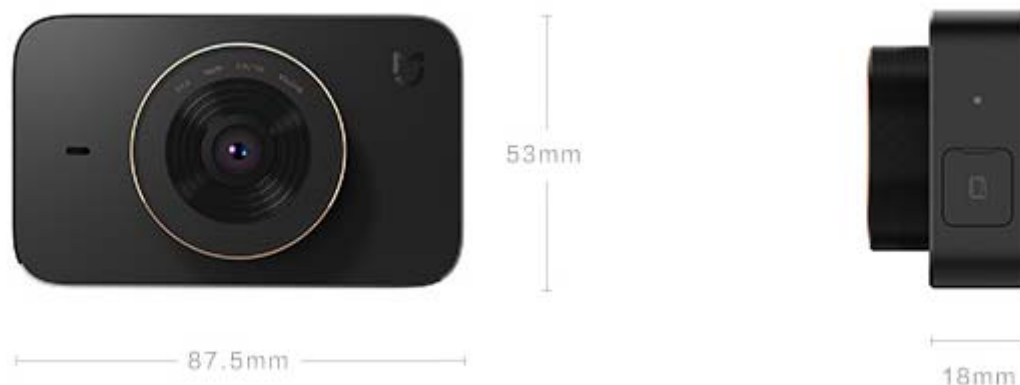

Modell:	MJXCJLY01BY
Szín:	Fekete
Képzékelő:	SONY IMX323, 1/2.9" CMOS
Processzor:	Mstar MSC8328P
Videó felvétel:	1920 x 1080p FullHD 30 fps
Lencse:	F1.8 fényerő, 6 tagú lencse
Látószög:	160°
Akkumulátor:	Beépített 240 mAh
Rögzítési módszer:	Magas hőmérsékletnek ellenálló ragasztott, rögzített konzol és elektrosztatikus matricák
Beviteli mód:	Kapacitív érintőgombok
Töltés:	5V/2A (autós töltő mellékelve)
Connected Smart Dashcam:	Wi-Fi 802.11 b/g/n, Mi Home alkalmazás
Hang:	Beépített mikrofon és hangszóró
Kijelző:	3" színes LCD
Tárolás:	-64 GB MicroSD memóriakártya támogatás, min. SDHC Class 10 vagy gyorsabb (min. 80Mbps sebességű kártya ajánlott)
Tápellátás:	USB autós töltő, bemenet 12/24V, kimenet: 5V/2.4A Hosszú USB-microUSB kábel (körbevezethető) Beépített Lithium akkumulátor
G-szenzor:	Beépített mozgásérzékelő
Mobil app kompatibilitás:	Android és iOS rendszerek (Android 4.1+ / iOS 8.0+)
Méret:	87,5 x 53 x 18 mm
Tömeg:	90 g.

Hulladékkezelés

A hulladékkezelésre a 2002/96/EK európai irányelv vonatkozik.

Az elektronikus hulladékot a háztartási hulladéktól elkülönítve kell elhelyezni az arra kijelölt helyen. További információt a helyi önkormányzattól vagy környezetvédelmi szervektől kérhet.

Gyártó:

70mai Co.,Ltd.

Address: 588 Zixing Road, Building 2, 2025, Minhang, Shanghai, China

Megfelelőségi nyilatkozat (Kivonat)

A forgalomba hozó kijelenti, hogy a készülék megfelel a rendeltetésszerű használatnak és az előírásoknak megfelelően termékmatricával, jótállási jeggyel és magyar nyelvű használati útmutatóval kerül forgalomba.

A gyártó által közzétett nyilatkozat alapján a termék CE megfelelési jellel kerül a forgalomba a 79/1997.(XXII.31.) IKIM rendelet 5.§ (1) bekezdésének megfelelően.

Minőségtanúsítás

A forgalomba hozó tanúsítja, hogy a készülék a 2/1984. (III.10.) IpM-BkM. Sz. rendeletben előírtak szerint megfelel a leírásban szereplő műszaki jellemzőknek.

© 2018 Minden jog fenntartva a WayteQ Europe Kft. részére.



A DOBOZ TARTALMA

- Mi Dash Camera
- Több irányban állítható tartó konzol 3M kétoldalas ragasztóval
- Antisztatikus lapok
- USB kábel
- 5V/2.4A USB autós töltő 12/24V
- Tartókar leszedő szerszám
- Használati útmutató
- Jótállási jegy

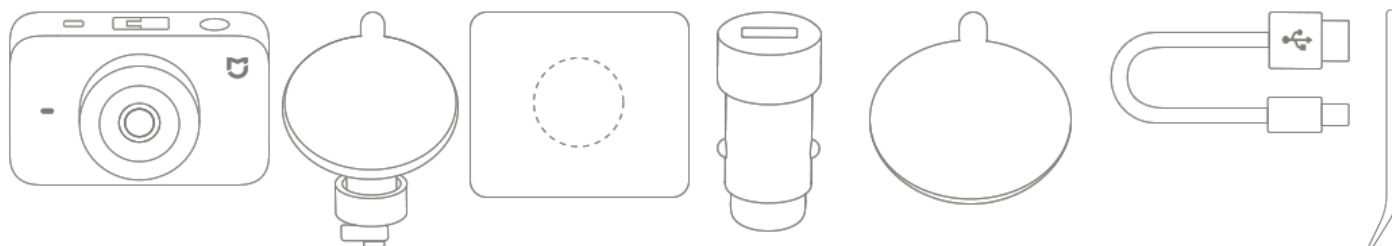

KEZELŐSZERVEK

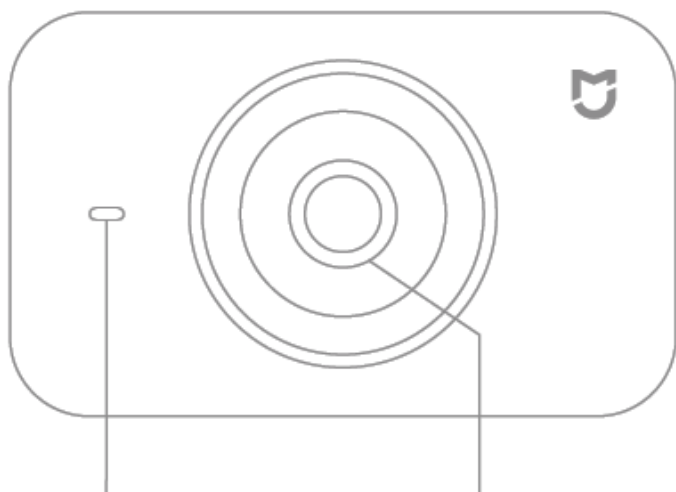

Hangszóró

Lencse

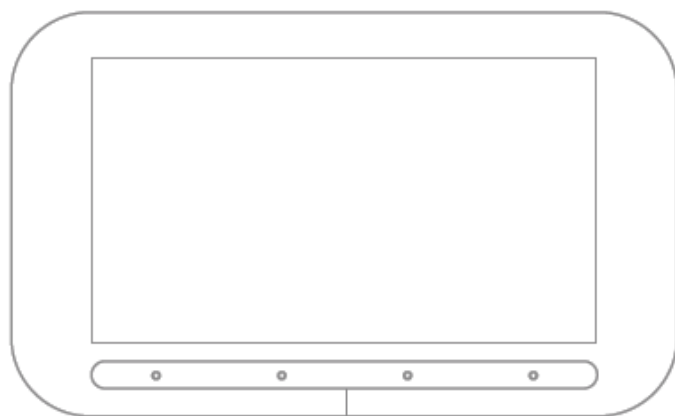

Érintőpanel

Az érintőgombok a fehér pontok

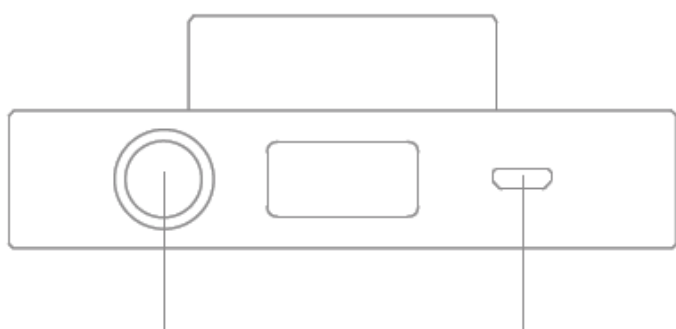

Be-, kikapcsoló gomb

Töltő csatlakozó

Tartsa nyomva, ha a készülék ki van kapcsolva.
Tartsa nyomva 3 másodpercig a készülék kikapcsolásához.

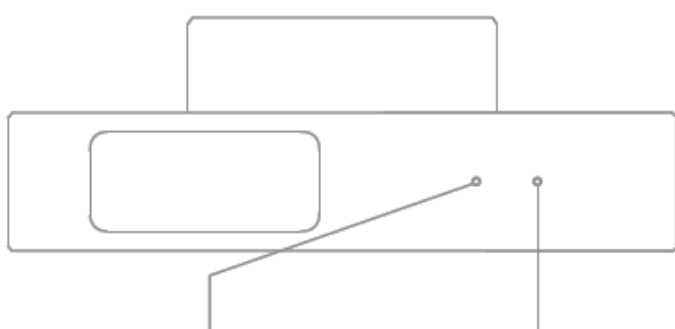

Mikrofon

Reset gomb

Amennyiben hibát észlel, vagy a készülék lefagy, nyomja meg a RESET gombot egy vékony, tompa tárggyal (pl. Sim kilőkő tű, gémpapoc)

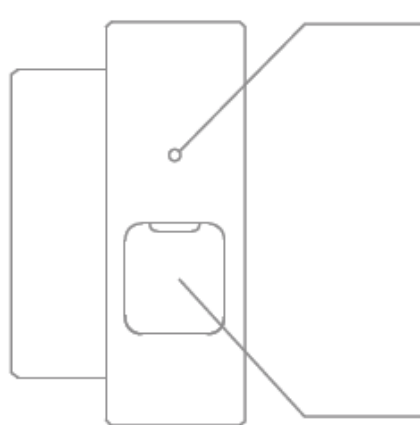

Visszajelző LED

FEHÉR: Felvétel folyamatban
PIROS: Hiba
KI: a készülék nem készít felvételt vagy ki van kapcsolva.

MicroSD kártyahely

BESZERELÉS

a) Elektrosztatikus matrica felhelyezése

Tisztítsa meg a szélvédőt belülről és helyezze fel az elektrosztatikus matricát az ábrán látható, javasolt felszerelési körzetbe. Győződjön meg róla, hogy minden buborék távozott a matrica és az üveg közül.

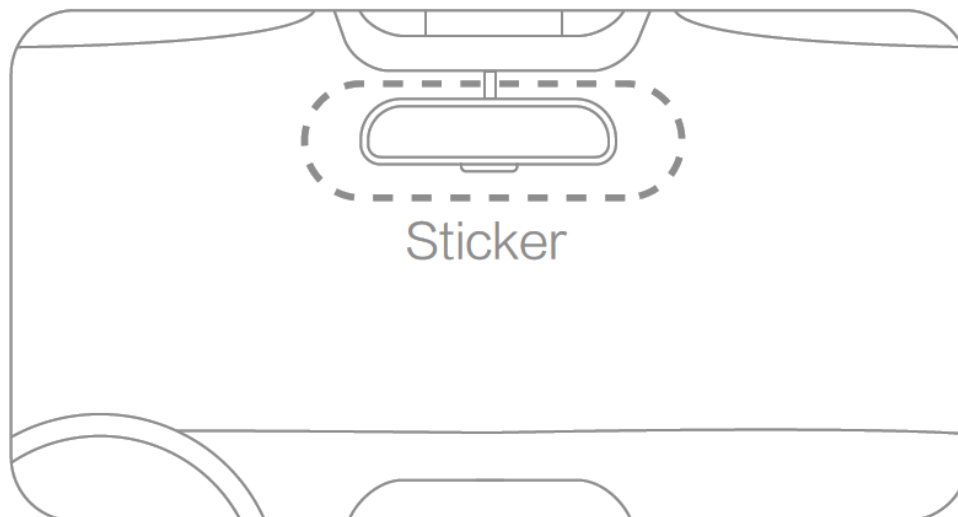

b) Csatlakoztassa a kamerát a tartóhoz

Helyezze be a tartót a kamera tetején található nútba, és nyomja balra, hogy a helyére ugorjon.

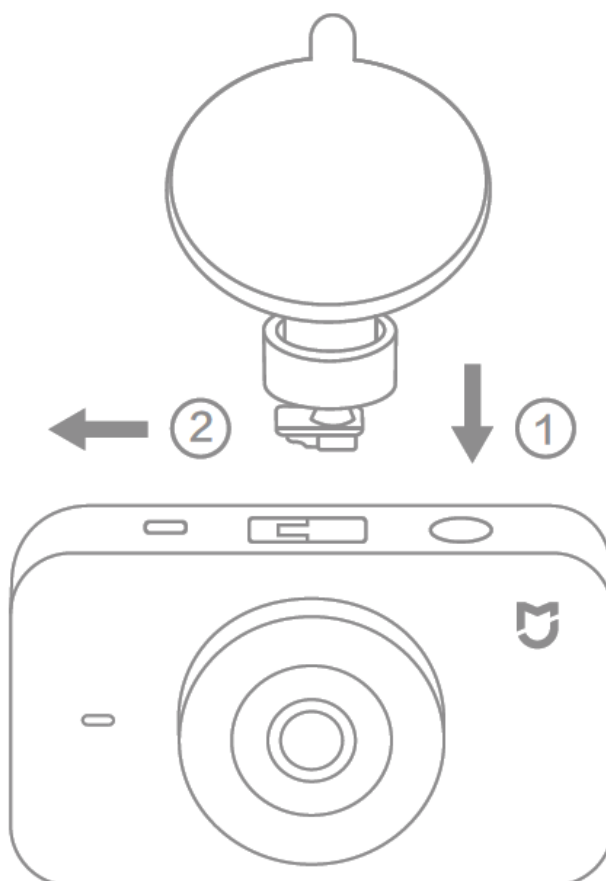

c) Ragassza a kamera tartót a szélvédőre

Távolítsa el a tartón lévő ragasztóról a védőmatricát és helyezze fel a tartót az elektrosztatikus matrica közepére. Nyomja szorosan a matricára a ragasztási felületet.

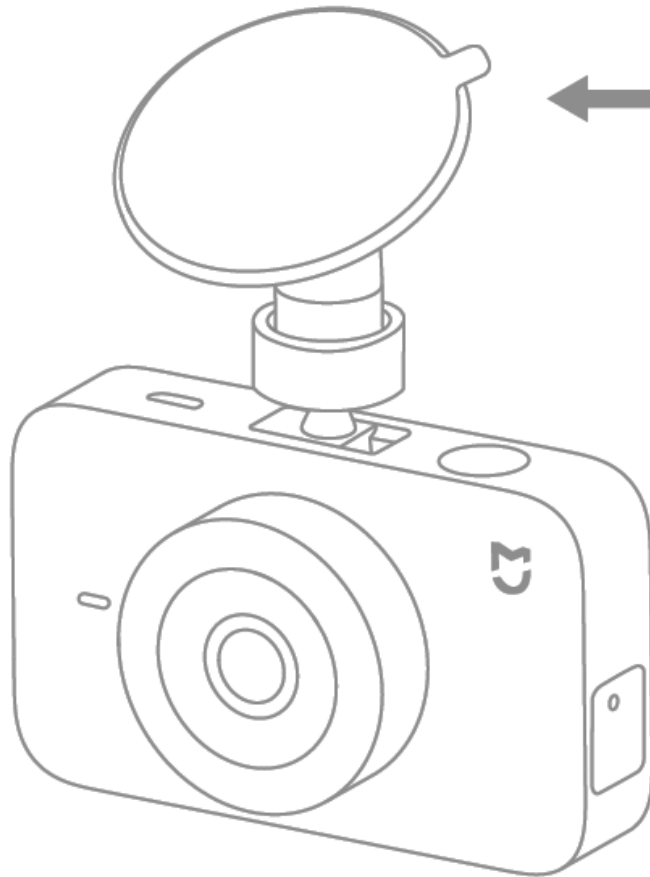

d) Csatlakoztassa a szivargyújtó töltőt

Igazítsa el a kábel felső részét és a microUSB töltő véget a szélvédőn, majd rögzítse az utas oldali oszlop mentén, illetve a kesztyűtartó alatt, ahogyan az az alábbi ábrán látható.

Csatlakoztassa a kábelt a szivargyújtó töltőhöz, majd helyezze az adaptert a szivargyújtó aljzatba.

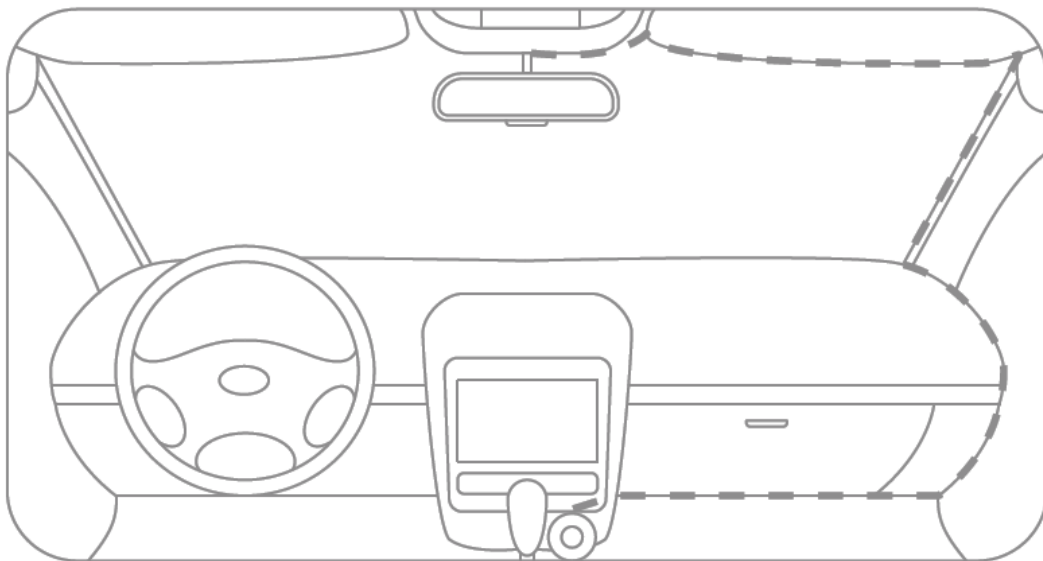

** Használja a mellékelt műanyag szerszámot, hogy a kábelt betolja az oszlop borítása és a műszerfal illesztései közé.*

** Az ábra egy általános személyautó belső terét ábrázolja, de elképzelhető, hogy az Ön autójában máshol van a szivargyújtó aljzat, ezt kérjük, a telepítésnél vegye figyelembe.*

A KÉSZÜLÉK HASZNÁLATA

A kamera pozicionálása

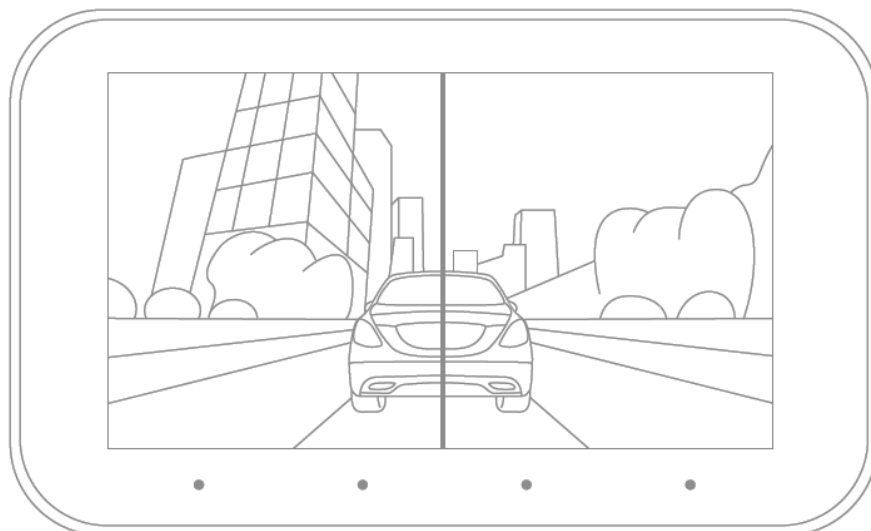

Csatlakoztassa a kamerát a tápforráshoz a bekapcsoláshoz, és forgassa a kamera házát a helyes látószög beállításához. Győződjön meg róla, hogy a kamera teljesen előre néz.

Megjegyzés:

Csatlakoztassa le a kamerát a szivargyújtóról, mielőtt elhagyja a kocsit.

Felvétel és fő tulajdonságok

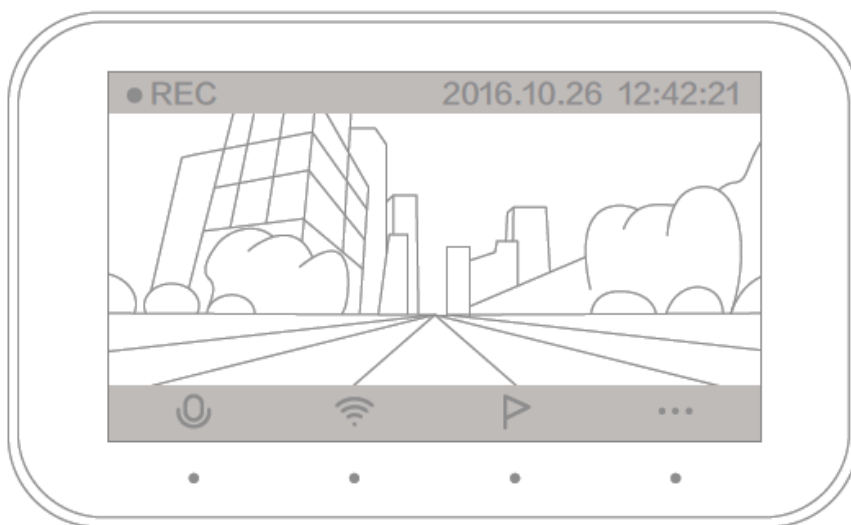

A felvétel automatikusan elindul, miután a fedélzeti kamera bekapcsolt. A kijelző bal tetején megjelenő piros pont jelzi, hogy a felvétel készítése folyamatban van.

	A hangfelvétel engedélyezve van
	A hangfelvétel tiltva van
	A WiFi hotspot engedélyezve van
	A WiFi hotspot ki van kapcsolva
	Sürgősségi videó felvétel elindítása. Ez a videó elkülönítve lesz tárolva az EVENT mappába.
	Nyomja meg a felvett videók listájának és más tulajdonságok megtekintéséhez.

Eseményvideók

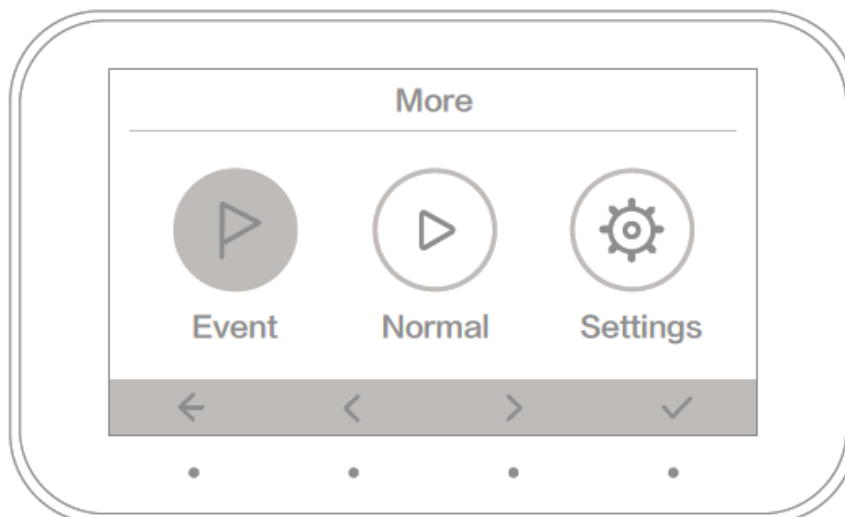

Amennyiben egy ütközés következik be, vagy megnyomta a manuális videó felvétel gombot, az aktuális videó az EVENT mappába kerül, így egyszerűen meg fogja találni utólag a memóriakártyán. A komplex út-kondíciók miatt a baleseteket ábrázoló videók nem minden esetben kerülnek az EVENT mappába. Ha nem találja a keresett videót az EVENT mappában, keresse meg a normál mappában a többi felvétel között.

Az eseménymappában lévő videók a tárolóterület 20%-áig terjednek. A tárolási korlát elérésekor a régebbi videók véglegesen törölődnek, így felszabadítják a tárhelyet. Győződjön meg róla, hogy biztonsági másolatot készített videókról a telefonra vagy a számítógépére, hogy elkerülje a felvételek végleges elvesztését.

Keresse fel a „Videó tárolókapacitás” fejezetet, hogy megbizonyosodjon róla, hogy a különböző kapacitású kártyákra mennyi videó fér.

Galéria és visszajátszás

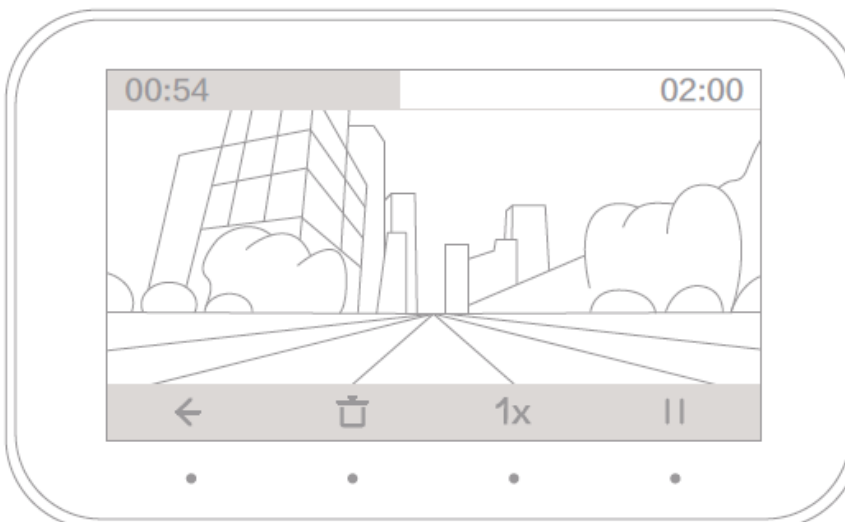

Nyomja meg a ●●● gombot a kijelzőn a felvételek listájának megtekintéséhez. Válassza ki a lejátszandó videót. A Mi Dash Cam alkalmazást is használhatja a videók telefonra való átvitelére. A felvételek meg lesznek állítva, míg a visszajátszás él, és automatikusan elindul, ha kilép a galériából.

	Visszatérés a videó listához
	Aktuális videó törlése
	Nyomja meg a lejátszási sebesség beállításához 1x / 2x / 4x / 8x
	Lejátszás elindítása és megállítása

Rendszer beállítások

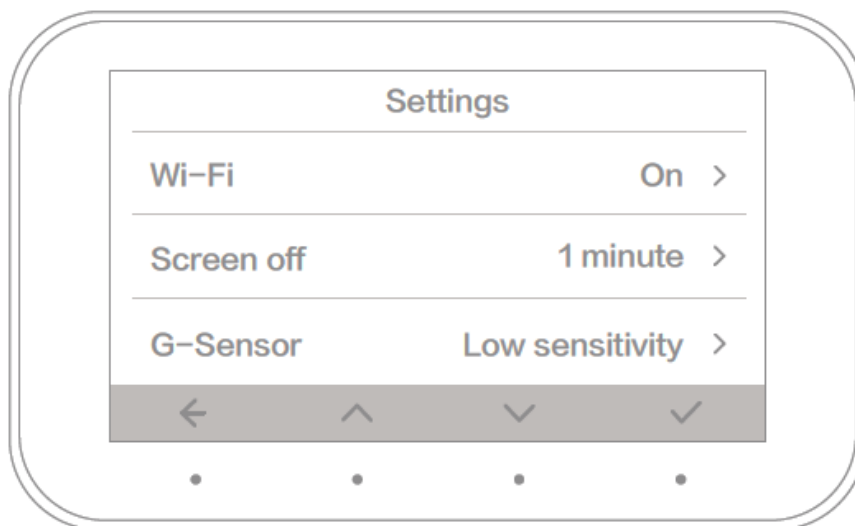

Nyomja meg a ●●● gombot a kezdőképernyőn és válassza a SETTINGS (Beállítások) lehetőséget. Beállíthatja a kijelző kikapcsolási idejét (SCREEN OFF TIME), a gyársulási szenzor érzékenységét (G-SENSOR SENSITIVITY), a rendszeridőt (SYSTEM TIME), stb.

Megjegyzés:

A különböző firmware verziók különböző menü elemeket tartalmazhatnak!

VIDEÓ TÁROLÓKAPACITÁS

A Mi Dash Cam fedélzeti menetrögzítő kamera szabványos TF/microSD memóriakártyákkal működik együtt 16 ~ 64 GB között, class10 sebesség vagy afeletti szükséges. Győződjön meg róla, hogy használatba vétel előtt a kamerával formázta-e a memóriakártyát.

A rögzíthető videó idők különböző tárolókapacitások esetén:

Videó típusa	16 GB	32 GB	64 GB
Normál	kb. 1,5 óra	kb. 3 óra	kb. 6 óra
Esemény	kb. 10 videó	kb. 20 videó	kb. 40 videó

A tárolókapacitás megtelével minden régebbi videó felülírásra kerül, a legrégebbitől kezdve. Győződjön meg róla, hogy készített biztonsági mentést a telefonjára vagy a számítógépére, miután a baleset bekövetkezett.

TÁPELLÁTÁS

A Mi Dash Cam menetrögzítő kamera az elektronos ellátást a szivargyújtó csatlakozóból nyeri. Csak az eredeti tápkábelt és adaptert használja, hogy a készülék áramellátása stabil legyen. A gyártó nem vállal felelősséget semmilyen veszteségért vagy kárért, amelyet a szivargyújtón kívül más tápforrás, vagy a gyáritól eltérő tartozékok okozhatnak.

Megjegyzés:

Egyes járművek akkor is feszültség alatt tartják a szivargyújtót, ha a gyújtást már levette. A gépjármű akkumulátorának lemerülésének elkerülése érdekében hosszan tartsa nyomva a Be-, kikapcsoló gombot a készülék kikapcsolásához, majd húzza ki az adaptert a szivargyújtóból.

Ne mulassza el csatlakoztatni a szivargyújtóhoz az adaptert a következő útja során!

A gyártó semmilyen felelősséget nem vállal az esetlegesen okozott károkért, amelyek amiatt következnek be, ha nem húzza ki az adaptert a szivargyújtóból, mielőtt elhagyja az autót.

Megjegyzés:

A microSD memóriakártyák flash memóriát tartalmaznak, amelyek idővel károsodhatnak a folyamatos felvételkészítés és törlés miatt. Ez normális jelenség, és nem a kamera vagy a memóriakártya hibája, hanem a gyártástechnológia velejárója (egy flash memória véges írási/olvasási képességgel rendelkezik).

Az esetben, ha a memóriakártya sérül, vagy nem működik már megfelelően, kérjük, cserélje ki egy másikra. Győződjön meg róla, hogy jó minőségű microSD kártyát vásárol, neves gyártótól. A névtelen, túl olcsó memóriakártyák kapacitása és írási/olvasási sebessége nem megfelelő a kamera működéséhez, ezért az hibás működéshez vezethet, amelyért a gyártó felelősséget nem vállal.

Megjegyzés:

Új kártya használata előtt formázza azt meg a kamerában.

Erősen ajánlott folyamatos használat mellett a memóriakártya formázása 2 hetes időközönként, mert ennek elmaradása a kártya lassulásához vezethet.

Ne helyezze be és ne távolítsa el a memóriakártyát, miközben a kamera működik.

Megjegyzés:

A beépített akkumulátor csak arra szolgál, hogy a kamera mentse az utolsó videót, ha az áramellátás megszűnik. Ne használja a fedélzeti kamerát külső áramforrás nélkül!

Ne szerelje ki a beépített akkumulátort. Azonnal vegye fel a kapcsolatot a márkaszervizzel, amennyiben bármelyiket tapasztalja az alábbiak közül: az akkumulátor hőmérséklete túl magas, az akkumulátor alakja deformálódott, az akkumulátor térfogata látványosan megnőtt, vagy más egyéb, abnormális működés esetén.

MI DASH CAM ALKALMAZÁS

A kamera WiFi-n okostelefonról vezérelhető a Mi Dash Cam applikáció segítségével. Töltse le és telepítse a Mi Dash Cam alkalmazást.



Mi Dash Cam



Csatlakozás a kamerához

Kapcsolja be a WiFi hotspotot a kamerán. A hotspot hálózat neve és a jelszó megjelenik a kijelzőn. Kapcsolódjon a WiFi hálózathoz az okostelefonjával és kövesse az instrukciókat a Mi Dash Cam alkalmazásban. (A képen látható jelszó csak példa, minden készüléknek más a jelszava!)

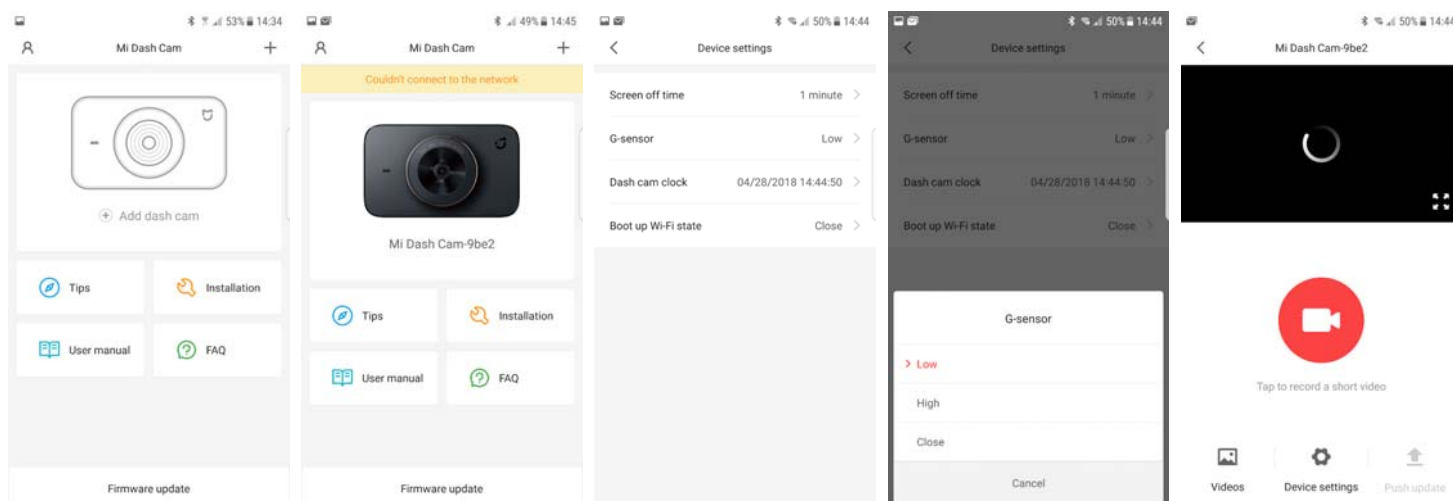
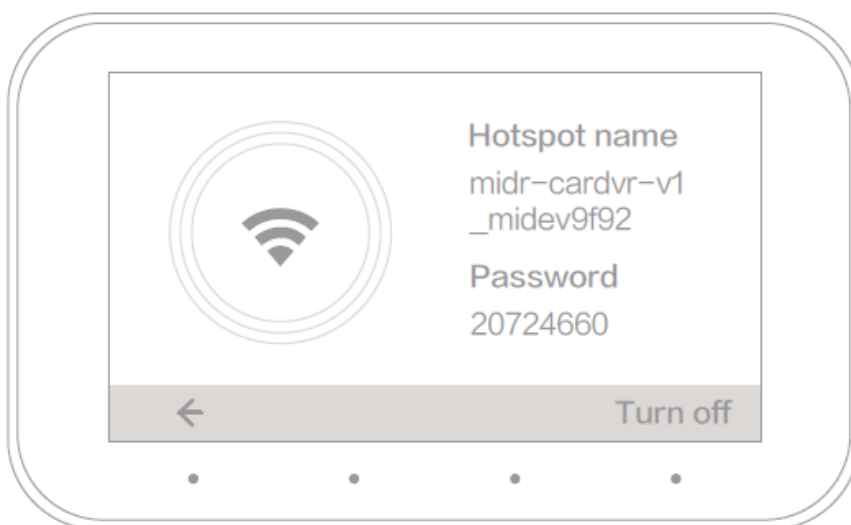

HIBAELHÁRÍTÁS

Helyzet	Probléma	Megoldás
Beszerelés	Az elektrosztatikus matrica leesik	Tisztítsa meg a szélvédőt, helyezze az elektrosztatikus matricát az üvegre, távolítsa el a légbuborékokat a matrica és az üveg között.
	A tartón lévő ragasztó nem ragad	Győződjön meg róla, hogy a tartó az elektrosztatikus matrica közepén van, nem a szélén.
Működés	A kamera nem működik	Győződjön meg róla, hogy az adapter szorosan a szivargyújtó aljzatban van-e, és az USB kábel korrektül csatlakoztatva van. Ellenőrizze, hogy az autó motorja jár-e és van elektromos kimenet a szivargyújtó felé. Ha ez nem segít, nyomja meg a RESET gombot a készülék alján egy vékony, tompa tárggyal a készülék újraindításához.
	A kamera újraindul, miután bekapcsol	Győződjön meg róla, hogy eredeti tartozékokat használ, húzza ki az adaptert, majd csatlakoztassa újra.
	A kijelző nem kapcsol be, miután a készülék bekapcsolt	Győződjön meg róla, hogy a külső tápegység normálisan működik, húzza ki az adaptert, majd csatlakoztassa újra.
	A kamera nem indítja el a felvételt, miután bekapcsolt	Győződjön meg róla, hogy a microSD memóriakártya megfelel az előírtaknak és sikeresen formázva lett.
	A kamera váratlanul megszakítja a felvételt	Formázza újra a memóriakártyát vagy cserélje ki azt.
	A videók nem tiszták	Győződjön meg róla, hogy a szélvédője és a kamera lencséje tiszta, és nem zavarja semmilyen objektum.
	Nem kerül hangfelvételre	Ellenőrizze, hogy a hangfelvétel be van-e kapcsolva.
	A kijelző kikapcsol	A kijelző kikapcsol 1 perces inaktivitás után, mikor Ön vezet. Vissza tudja azt kapcsolni, a Be-, kikapcsoló gomb vagy az érintőgombok megnyomásával. A menüben meg is változtathatja ezt az opciót.
	A videó fájlok hibásak	Cserélje ki a microSD memóriakártyát.
	A készülék nem reagál	Nyomja meg a RESET gombot egy vékony, tompa tárggyal (pl. gémpapoc), a készülék kikapcsolásához, majd ismét kapcsolja be.
Kapcsolódás	A kamera nem található	A készülékhez mellékelt USB kábel csak töltésre szolgál. Használjon egy másik microUSB kábelt a számítógéphez való kapcsolódáshoz és az adatátvitelhez.

IMPORTŐR:

WayteQ

WAYTEQ EUROPE KFT. | 1097 Budapest, Gubacsi út 6.
Tel.: (+36-1) 21-73-632, (+36 1) 21-73-631 | Fax: (+36-1) 21-73-619
Email: info@wayteq.eu | Web: www.wayteq.eu