

Mi Body Composition Scale2

HASZNÁLATI ÚTMUTATÓ

Xiaomi Mi Body Composition Scale Manual HU v1.0 - 1. oldal
A dokumentum és annak teljes tartalma a WayteQ Europe Kft. tulajdona.
A WayteQ Europe Kft. írásos hozzájárulása nélküli felhasználása szigorúan tilos.

BEVEZETÉS

Köszönjük, hogy Xiaomi terméket választott!

Kérjük, használatba vétel előtt olvassa el figyelmesen ezt a használati utasítást, hogy a készüléket könnyen és egyszerűen tudja használni.

A jobb szolgáltatás elérése érdekében a használati utasítás tartalma megváltozhat!

A készülék funkciói és tulajdonságai előzetes figyelmeztetés nélkül megváltozhatnak!

Amennyiben eltérést tapasztal, keresse fel weboldalunkat a legfrissebb információkért!

BIZTONSÁGI FIGYELMEZTETÉSEK

BIZTONSÁGI FIGYELMEZTETÉSEK

Mindig tartsa be az alábbi előírásokat a készülék használata során. Ezzel csökkentheti tűz, áramütés és egyéb balesetveszély kockázatát.

- A készülék csak beltéri használatra alkalmas, az optimális hőmérséklet kb. 25°C
- Ne használja a készüléket vizes lábbal vagy vizes felületen, mert az balesetveszélyes lehet.
- A leesés veszélyét elkerülendő soha ne álljon a mérleg szélére vagy peremére.
- Ne használja a készüléket vizes környezetben és ne merítse vízbe.
- Miután az elemek kimerültek, azonnal távolítsa el a készülékből, a korrózió és az elemek kifolyásának megelőzése érdekében.
- Pacemaker-rel vagy egyéb implantátummal rendelkezőknek a mérleg használata nem javasolt.
- A mért adatok változhatnak a terhesek, a sportolók és a speciális helyzetűek esetében is.
- A maximális mérhető tömeg és a készülék maximális teherbírása 150 kg.
- A mérleget csak sík felületre helyezze!
- A készülék csak otthoni használatra alkalmas.
- A készülék érzékeny műszaki eszköz, kérjük, óvja a leejtéstől és ütődésektől.
- Ne tegye ki a készüléket szélsőségesen magas vagy alacsony hőmérsékletnek, valamint tűző napsugárzásnak.
- Ne hagyja a készüléket kisgyermek számára elérhető helyen
- A készülék nem játék! Gyermek minden esetben kizárólag szülői felügyelet mellett használhatja! A készüléket és tartozékait, valamint a csomagolás részeit kisgyermek elől elzárva tartsa, mert a kis alkatrészek fulladást vagy egyéb sérülést okozhatnak!
- A készüléket hűvös, száraz és pormentes helyen tárolja.
- A készüléket csak arra felhatalmazott személy (márkaszerviz) szerelheti szét.
- Beázás esetén azonnal kapcsolja ki a készüléket. Ne szedje szét a szárításhoz ne használjon melegítő / szárító eszközt, pl. hajszárító, mikrohullámú sütő, stb.
- Bármilyen kérdés felmerülése esetén forduljon a szervizhez.
- Ne használja a készüléket extrém hőmérsékleti körülmények között (0°C alatt és +40°C felett), mivel ez megrövidítheti a készülék élettartamát és károsíthatja az akkumulátort.
- Ne dobálja, kopogtassa vagy zárogassa a készüléket, mivel ez sérülést okozhat a készülék alaplapjában.

A mérleg tisztítása

- Az ujjlenyomatok és egyéb szennyeződés eltávolításához használjon puha, sima felületű ruhát, mint pl. kamera lencsetisztító kendő.
- Ne használjon kemikáliákat, vagy maró anyagokat tartalmazó tisztítószer, mert károsíthatják a mérleg burkolatát.
- A készülék külső felületét nedves ruhával tisztíthatja meg.

JELLEMZŐK

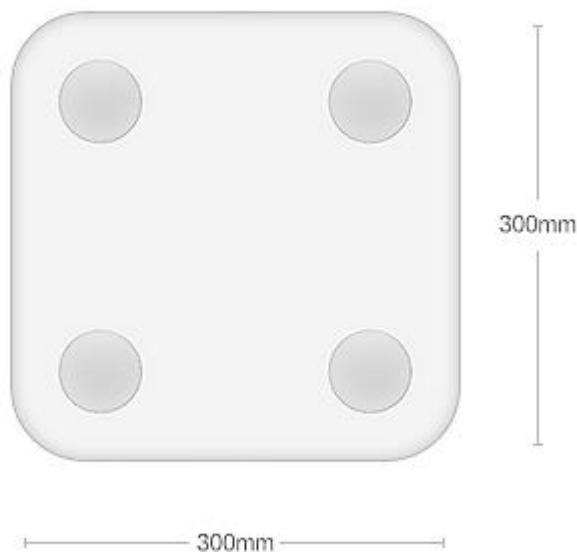

Modell:	XMTZC05HM
Méret:	300 x 300 x 20 mm
Tömeg:	1,7 kg.
Mérési tartomány:	100 g. ~ 150 kg.
Mértékegység:	Kg. / font
Mérési pontosság:	0,1 kb / font
Burkolat:	edzett üveg + ABS műanyag
Vezeték nélküli kapcsolat:	Bluetooth 5.0
Működési tartomány:	0°C ~ 40°C
Áramellátás:	4 x AAA elem
Applikáció:	Mi Fit
Kompatibilitás:	Android 4.4+ / iOS 9.0+

* Minden adat belső laboratóriumi körülmények között mért eredmény, és a különböző használati szokások és a környezet változása miatt a valóságban eltérhetnek.

A DOBOZ TARTALMA

- Mi Body Composition Scale 2 mérleg
- Használati útmutató
- Jótállási jegy

Hulladékkezelés

A hulladékkezelésre a 2002/96/EK európai irányelv vonatkozik.

Az elektronikus hulladékot a háztartási hulladéktól elkülönítve kell elhelyezni az arra kijelölt helyen. További információt a helyi önkormányzattól vagy környezetvédelmi szervektől kérhet.

Gyártó:

Qingdao Yeelink Information Technology Co., Ltd.

Address: 10F-B4, Building B, International Innovation Park, 1 Keyuan Weiyi Road, Laoshan, Qingdao, Shandong Province, China

Megfelelőségi nyilatkozat (Kivonat)

A forgalomba hozó kijelenti, hogy a készülék megfelel a rendeltetésszerű használatnak és az előírásoknak megfelelően termékmatricával, jótállási jeggyel és magyar nyelvű használati útmutatóval kerül forgalomba.

A gyártó által közzétett nyilatkozat alapján a termék CE megfelelőségi jellel kerül a forgalomba a 79/1997.(XXII.31.) IKIM rendelet 5.§ (1) bekezdésének megfelelően.

Minőségtanúsítás

A forgalomba hozó tanúsítja, hogy a készülék a 2/1984. (III.10.) IpM-BkM. Sz. rendeletben előírtak szerint megfelel a leírásban szereplő műszaki jellemzőknek.

© 2019 Minden jog fenntartva a WayteQ Europe Kft. részére.



ELEMÉK BEHELYEZÉSE

Nyissa ki a készülék hátulján található elemtartó fedelet, majd helyezzen be 4 db. AAA elemet az ábra szerint, majd zárja vissza az elemfedelet.

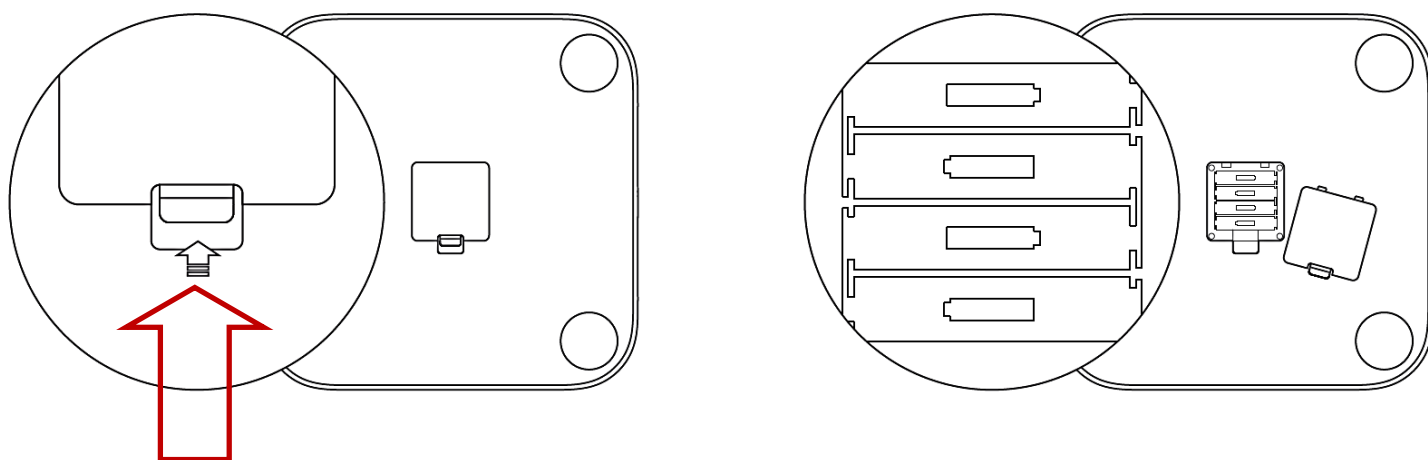

A MOBIL ALKALMAZÁS LETÖLTÉSE



Mi Fit

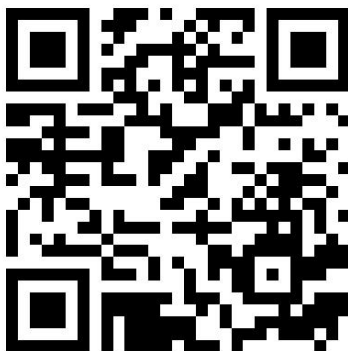

CSATLAKOZÁS A MÉRLEGHEZ

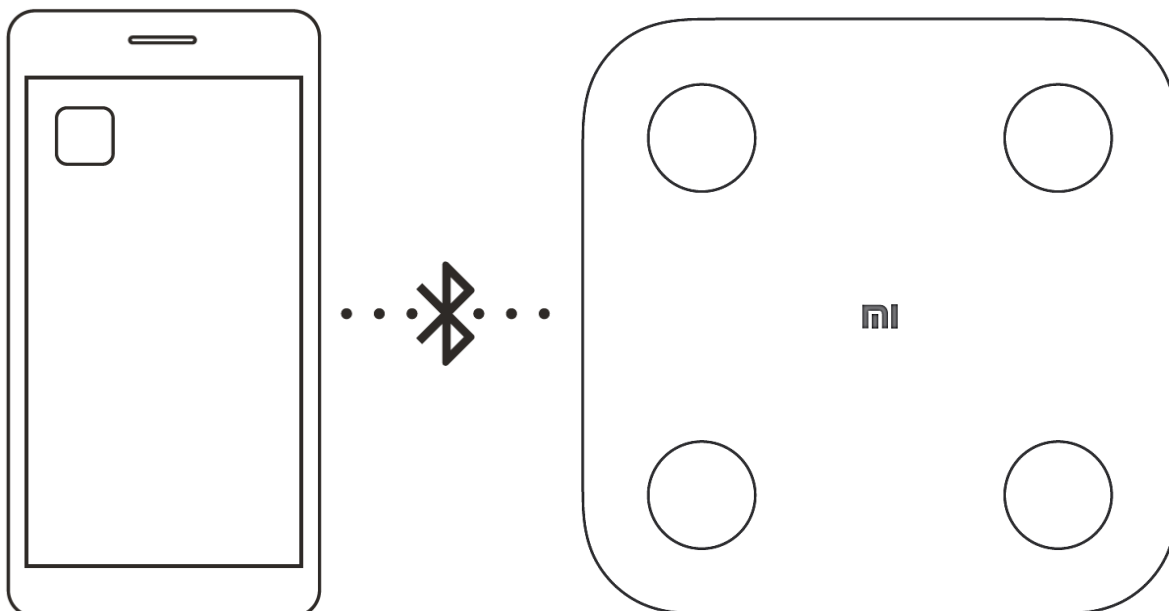

1. Kapcsolja be a Bluetooth-t a telefonján.
2. Telepítse fel és nyissa meg a Mi Fit alkalmazást.
3. Jelentkezzen be meglévő Mi fiókjával vagy hozzon létre új regisztrációt.
4. A PROFIL fülön koppintson az ESZKÖZ HOZZÁADÁSA pontra.
5. Válassza a MÉRLEG / TESTÖSSZETÉTEL MÉRLEG menüpontot.
6. A párosításhoz lépjen rá a mérlegre.
7. Ahogy stabilizálódott a mérés, a párosítás végbemegy.

Megjegyzés:

Kérjük, figyeljen oda, hogy helyes adatokat adjon meg a Mi Account-jában.

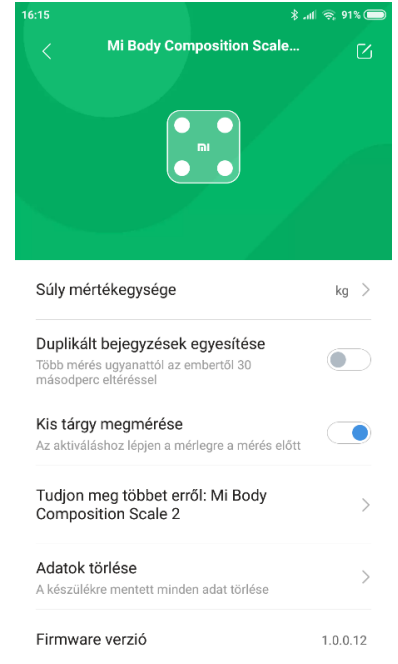
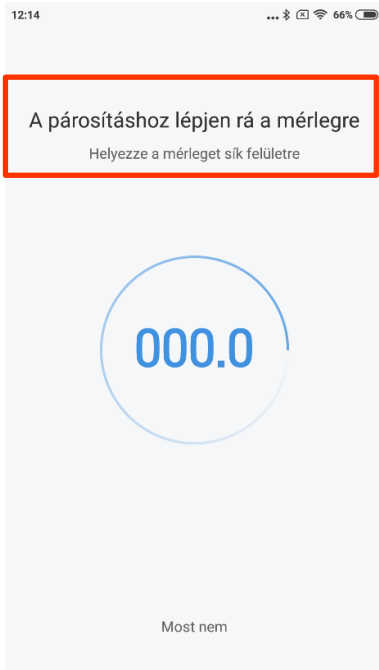
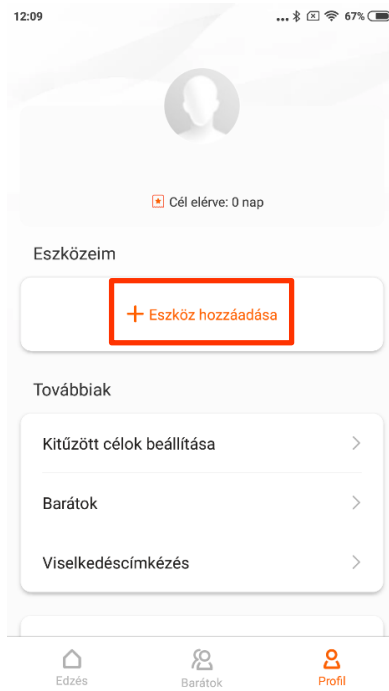
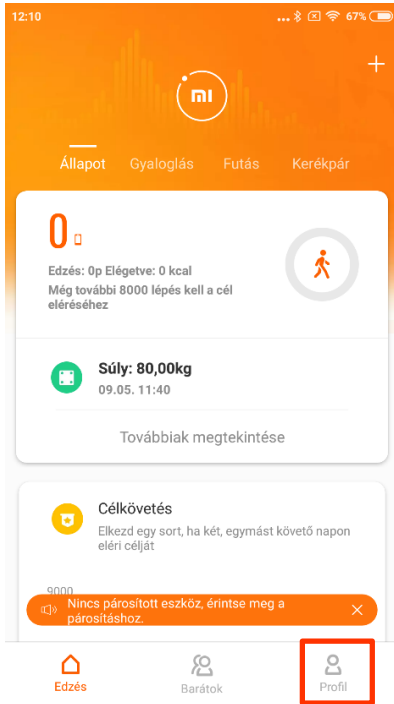

Megjegyzés:

A készülék tulajdonságai és műszaki jellemzői előzetes figyelmeztetés nélkül változhatnak folyamatos termékfejlesztésünk eredményeként vagy firmware frissítést követően.

A párosítás és a csatlakoztatás során tartsa minél közelebb a készüléket a telefonhoz.

Első csatlakoztatás után a mérleg firmware-e automatikusan frissülhet. Ez normális folyamat, és 5-15 percet is igénybe vehet. Kérjük, gondoskodjon róla, hogy ilyenkor legyen hozzáférhető, szélessávú (lehetőleg WiFi) internetkapcsolat a telefonon. Kérjük, legyen rá figyelemmel, hogy amennyiben Ön mobil internetet használ, ez a folyamat esetleg többletköltséget okozhat Önnek.

Első csatlakoztatás után, illetve időközönként az óra GPS adatai frissülnek a telefonon keresztül. Ez normális folyamat.

A mérési adatok csak tájékoztató jellegűek – NE kezelje azt megfelelően orvosi célokra!

A MÉRLEG HASZNÁLATA

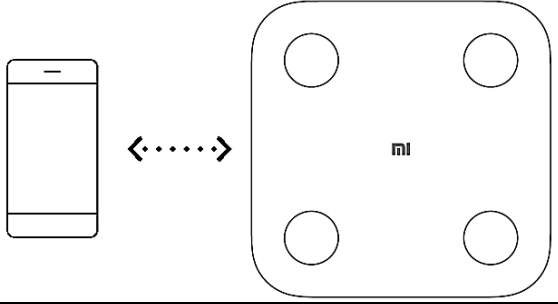
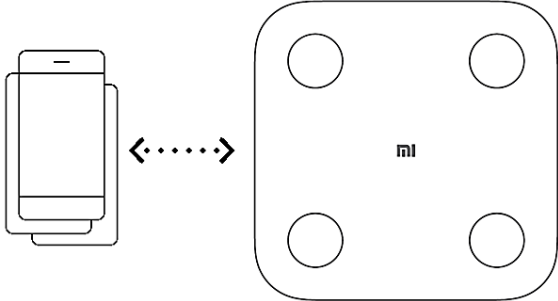
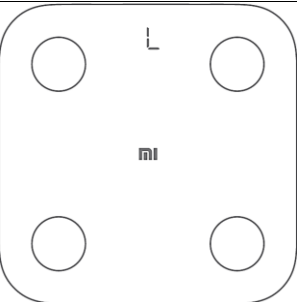
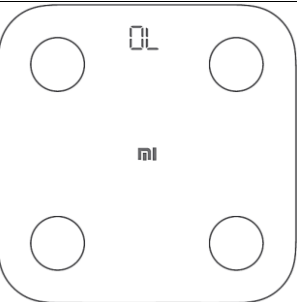
	<p>Mérés közben tartsa közel egymáshoz a párosított eszközöket A párosítás után a mért adatok automatikusan szinkronizálásra kerülnek. Győződjön meg róla, hogy a mérés közben a Mi Fit meg van nyitva.</p>
	<p>Több eszköz párosítása Több eszköz is párosítható egyetlen Mi Scale mérleghez.</p>
	<p>Cserélje ki a mérleg elemeit Ha az elemeket cserélni kell, az alább látható ikon jelenik meg. Az elemek cseréje után a mérleg automatikusan újraindul.</p>
	<p>Meghaladta a maximális súlyt Ha a mérleg az alábbi értéket mutatja, elérte a maximális súlyt. A maximális súly 150 kg.</p>

<div data-bbox="209 120 435 161" style="text-align: center;">> Metrikus (kg)</div> <hr/> <div data-bbox="237 230 499 271" style="text-align: center;">Angolszász (font)</div> <hr/> <div data-bbox="237 338 391 378" style="text-align: center;">Jin (500g)</div>	<p>Mértékegység beállítása Válassza ki a mértékegységet a súly kiszámításához az alkalmazásban a PROFIL / BEÁLLÍTÁSOK / MÉRTÉKEGYSÉGEK menüpontban.</p> <p>Méréskor Helyezze a mérleget száraz felületre. Győződjön meg róla, hogy a mérleg közepén áll mind a négy elektródán, mezítláb. Miután a súly adat a kijelzőn stabilizálódott, a mérleg elkezd a test tulajdonságok bemérését. Miután a folyamatjelző végig ment, és villog, a mérésnek vége, és megtekintheti a részletes egészségügyi adatait a Mi Fit alkalmazásban.</p> <ul style="list-style-type: none"> • Viseljen könnyű ruházatot • Helyezze mindkét lábát stabilan a mérleg közepére • Helyezze a mérleget sík felületre
	

Tárgyak mérése

Helyezze a mérleget egy kemény, sík felületre. Kapcsolja be a mérleget. Várja meg, amíg a kijelzőn megjelenik a „0.00” jelzés, majd helyezze a tárgyat a mérlegre. A mérleg mozgatása, meglökése befolyásolja a pontosságot, így ilyen esetben újra kell kezdenie a mérést

IMPORTŐR:

WayteQ

WAYTEQ EUROPE KFT. | 1097 Budapest, Gubacsi út 6.
Tel.: (+36-1) 21-73-632, (+36 1) 21-73-631 | Fax: (+36-1) 21-73-619
Email: info@wayteq.eu | Web: www.wayteq.eu www.xiaomi.hu